

KENZAI Market へ

ようこそ



木と人をつなげ、ぬくもりのある空間を

Wood ↑ fine

こんにちは、木質建材メーカーの丸紀と申します。
和歌山県美浜町という海と山のあいだにある自然豊かな場所から
木と人がつながり、より豊かな暮らしの提案と
より良い未来のために、日々、取り組んでおります。

ひとは五感を持っています。
その中でも
素肌で触れる＝触覚 目で見ると＝視覚 鼻で香る＝嗅覚
この「3つの感」で木のぬくもりを感じることができているのです。

木は、ひとつひとつ違った表情を持っています。
木目はそれぞれ違います。堅い木、柔らかい木。小さな節、大きな節。
ひとつと同じで、木それぞれにも個性があります。

私たちは、心を込めて、手間を惜しむことなく、
「個性ある木」と「ひと」、その一期一会のような出会いを
一人でも多くの方に感じていただけるように

わたしたちは、ものづくりを通してお手伝いをします。

サービスの流れ

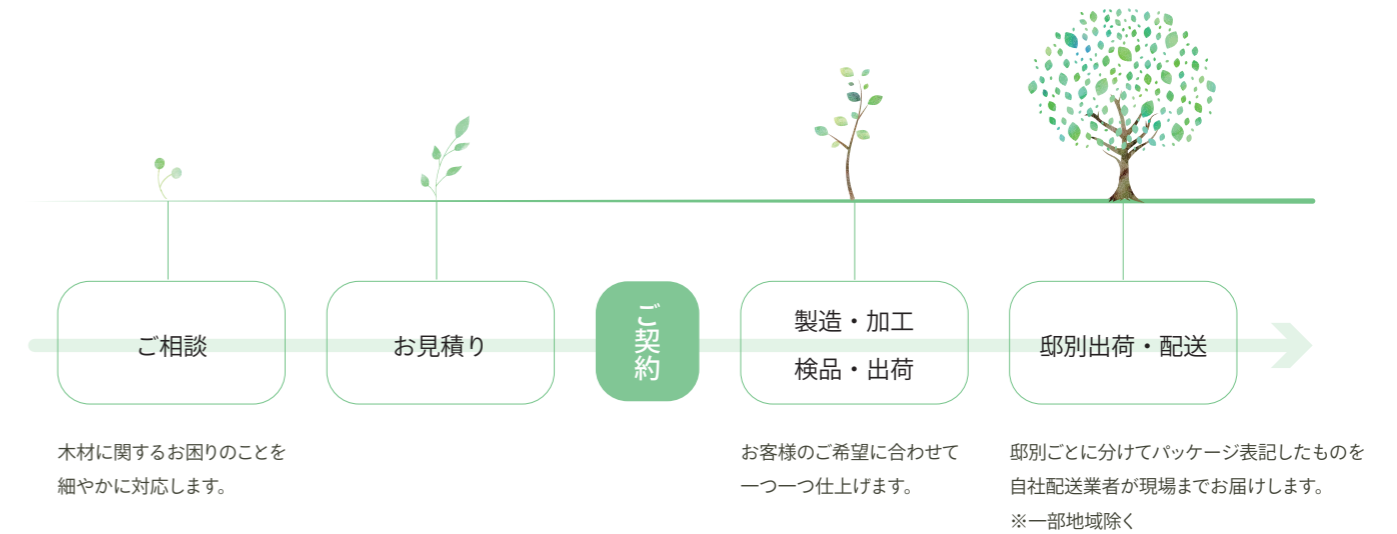

目次

木と暮らす

p.5-10

内装部材

1.造作材

p.11-26

無垢／突板貼(造作材・合板)／積層／
3層クロスパネル

2.フローリング

p.27-40

無垢／三層／挽板複合／ヘリンボーン／
国産無垢

3.壁・天井材

p.41-50

Vw／fw+／
無垢羽目板IMPORT／無垢羽目板STANDARD

4.無垢幅はぎ材

p.51-56

無垢幅はぎ材／ホワイトバーチ合板

5.室内建具

p.57-68

maruto／Doo／Shikiri／KITOTE

6.和室材

p.69-80

和室造作材／置き和室シリーズ／畳

7.木製手洗器

p.81-86

外装部材

8.エクステリア

p.87-100

(外壁材:Owシリーズ 全て国産杉)
縦張り／鎧張り／ボーダー下見板／ハーフログ／
焼杉／木製デッキ材／木製フェンスキット

塗装サービス

p.101-108

木製品に関して

p.109-112

日頃のお手入れ／特徴と注意事項

会社概要

p.113-114

木の暮らしは素材選びから

日々の暮らしの中で「木の素材を選ぶ」という小さな選択をしてみませんか。木のある暮らしは、ぬくもりのあるあたたかな場所になり、私たちに癒してくれます。素材が生き続けられる、飽きのこないシンプルなデザインは、永く使い続ける豊かさを教えてくれます。子供たちが生きる未来に豊かな自然を残すために少しでも私たちにできることを木を通して伝え、つなげていきたい。

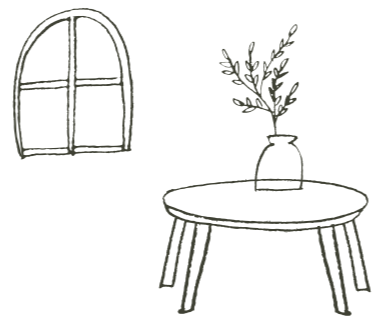

1 | 天然素材の気持ちよさ

厚みのある無垢材は心地よい肌触りです。杉のような柔らかい樹種を床材に取り入れると木のぬくもりをより体感いただけます。豊富な樹種の中から自分の素肌にあうものをお選びください。

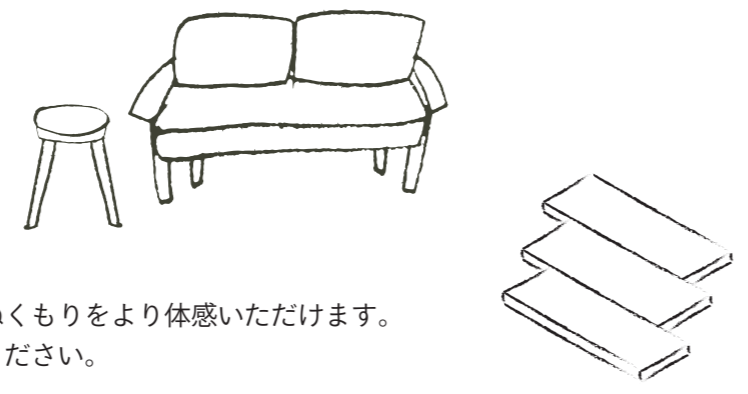

2 | 木製建具であたたかさを

木製建具は、何といても手で触れたときの柔らかさとあたたかさです。毎日触れるものだから、永く大切に使い続ける豊かさと味わい深さを感じていただけます。

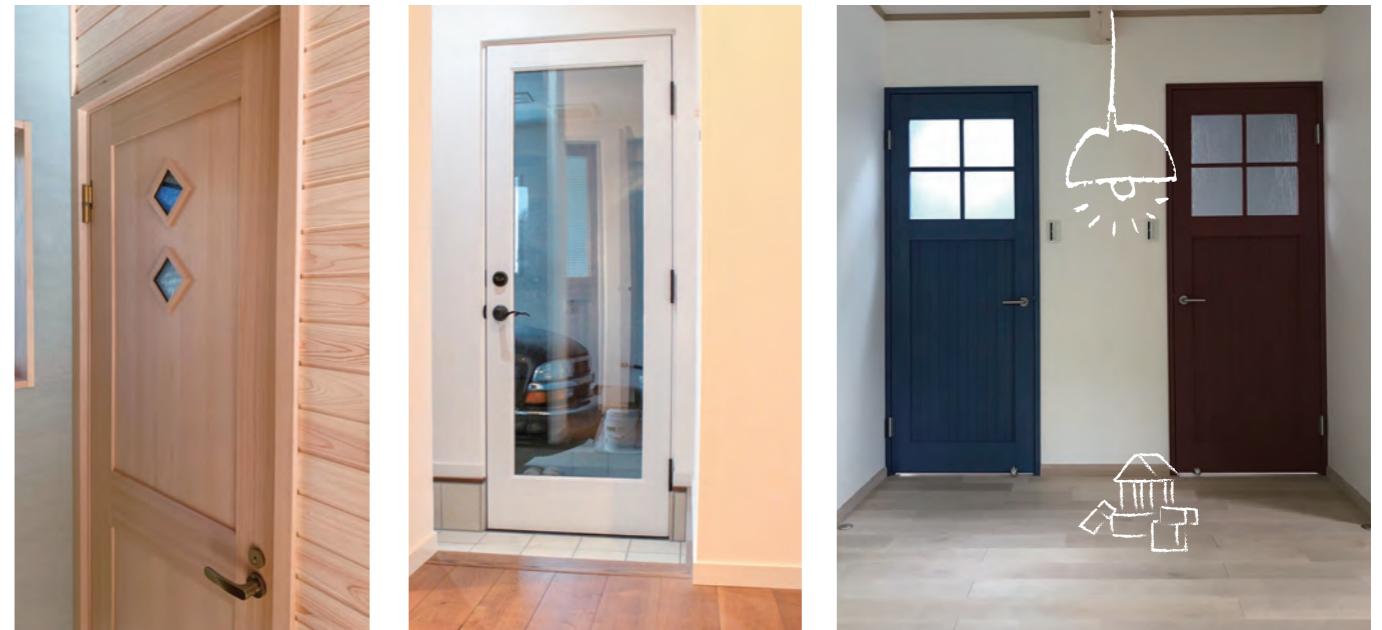
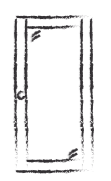

3 | 樹種や色味のの違いで、空間にアクセント

床だけじゃなく、家具・天井・窓枠など様々な場所に木を取り入れる事で、木の香りと共に、空間にいいアクセントを与えてくれます。

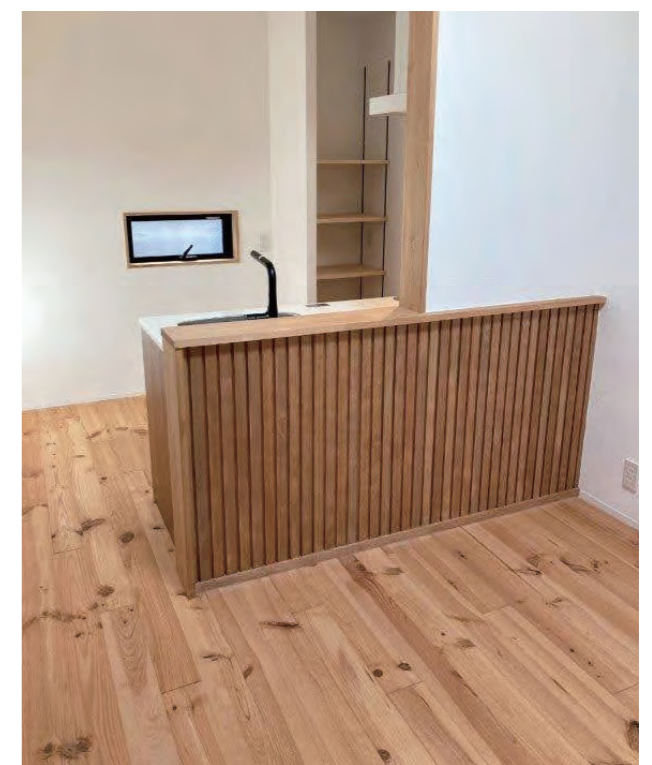

4 | 木の特徴を知って好きになる

1. 柔らかいぬくもり

木のお箸やお椀、取っ手を持って手は熱くなりませんよね。木は細胞の中に空気が入っていて熱が伝わりにくい特徴があります。また、木の家にいると夏はすずしく冬はあたたかく感じるのも、熱い空気や冷たい空気が伝わりにくい木の働きのおかげです。

2. じめじめしない

木は細胞に水分を含ませる事ができるので、湿度が高い時には空気中の水分を吸い込み乾燥してくると水分を出して、部屋の中を過ごしやすいしてくれます。それが調湿作用です。窓の水滴やカビを防ぎ、健康にも良いのです。

3. やさしいクッション

空気を含んだ木の細胞は、クッションのように衝撃をやわらげる働きがあります。体になじみやすく木材の上を歩くとコンクリートよりもやわらかく感じられるのはそのためです。



4. リラックス

木には種類によって、いろいろな香りがあり、人をリラックスさせます。また、細胞の中に多くの空気を含むため体温が奪われにくく、ぬくもりを感じます。

5. 長持ち

木は人にとって昔から身近な建築材料です。世界で最も古い木造の建物は今から約1300年前に建てられた日本の法隆寺です。木材はしっかり愛情を持って手入れをすればとても長く使うことができます。

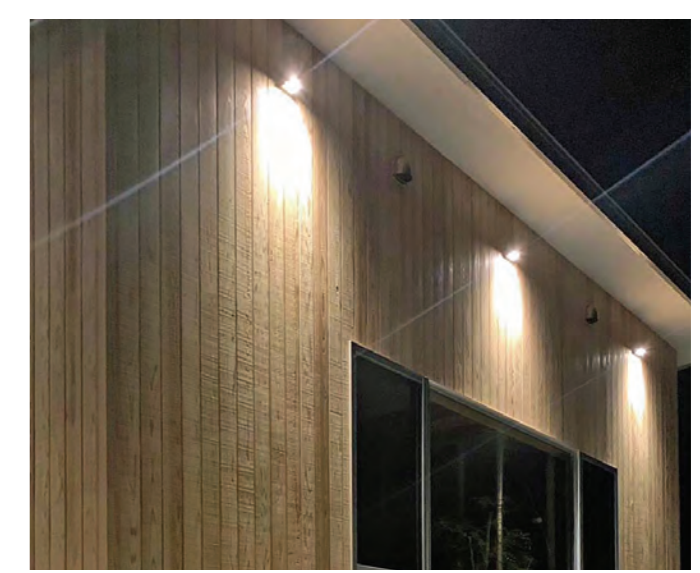

6. 暮らしを守る

酸素が無ければ人間や動物は生きていけません。森の木々は空気中の二酸化炭素を吸収して酸素に変える働きがあり、地球の温暖化を抑える大切な役割を果たしています。そんな樹木が育つ森林の恩恵を受けて私たちの暮らしは守られています。



5 | 和の心を伝える

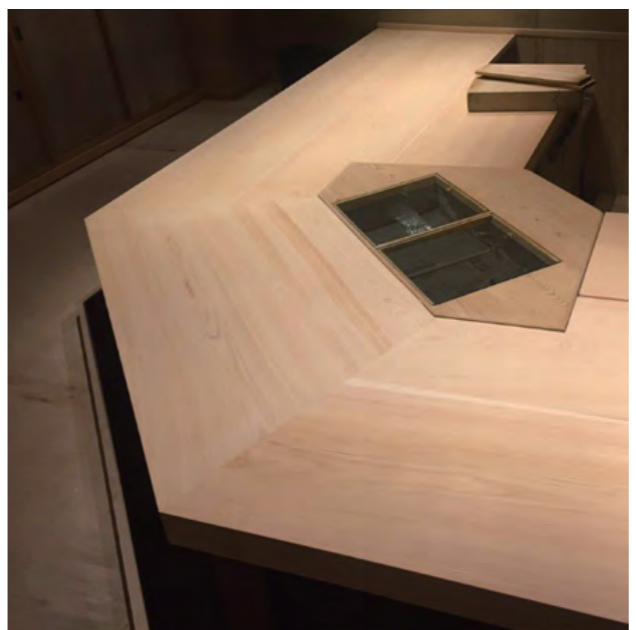



造作材

無垢造作材で
できること

空間に木の深みと心地よさを

フルオーダーで対応いたします



姿見
樹種：ナラ
塗装：オイルクリア
※拭き取り仕上げ



キッチンカウンター
樹種：タモ
塗装：オイルクリア
※拭き取り仕上げ



ルーバー
樹種：タモ
塗装：ブラウン色



階段
樹種：国産ひのき
塗装：蜜蝋ワックス
※拭き取り仕上げ

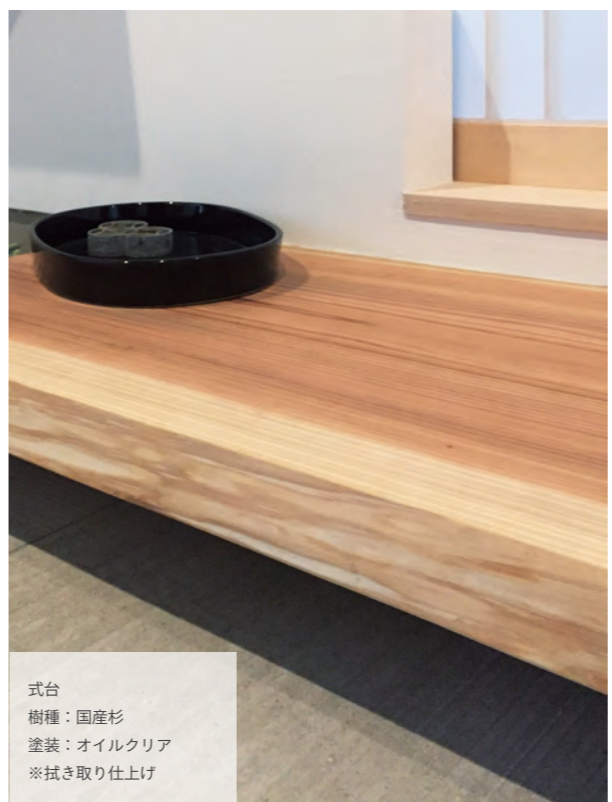

式台
樹種：国産杉
塗装：オイルクリア
※拭き取り仕上げ

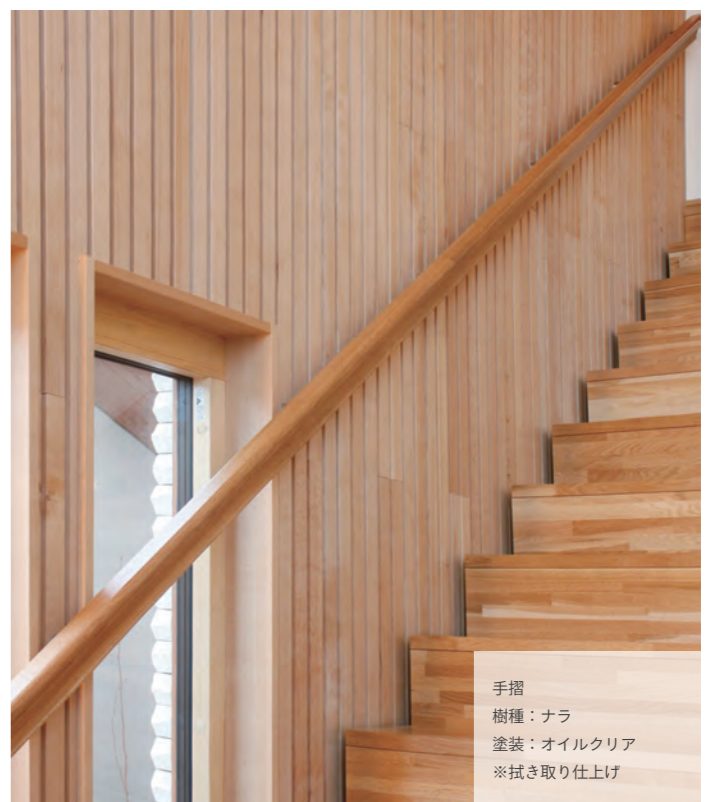

手摺
樹種：ナラ
塗装：オイルクリア
※拭き取り仕上げ

無垢造作材

開口枠・巾木・廻縁などの造作加工を承ります。
フローリングや壁・天井材と樹種を揃えることや近い色味に着色塗装することも可能です。
天然木の重厚さと質感の良さを楽しむことができます。

★厚み・幅・長さ・形状・樹種をご指定の上、お問い合わせください。

Full
Order

塗装受注

要お問い合わせ

※実働2週間～ ※見積もり承ります (要問合せ)



開口枠
樹種：国産ひのき
塗装：オイルクリア
※拭き取り仕上げ

【無垢 | 対応樹種】 ※形状やサイズにより、柾目のみ板目のみと限定されることがございます。

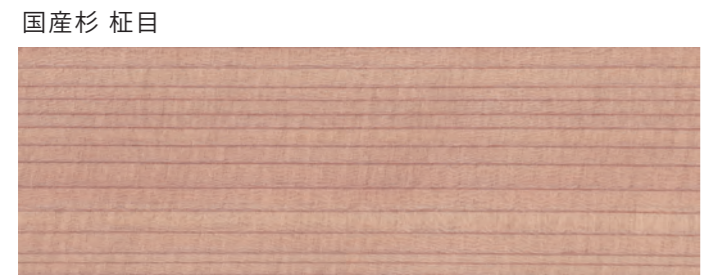

開口枠
樹種：国産杉
塗装：無塗装

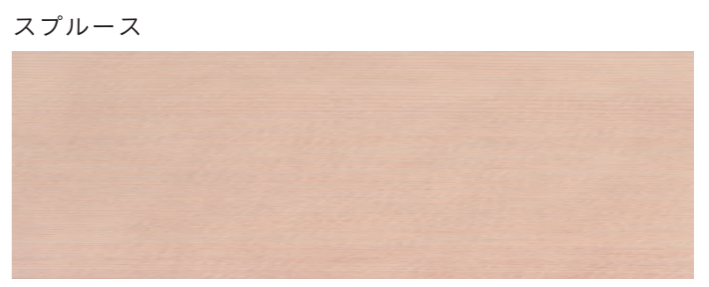
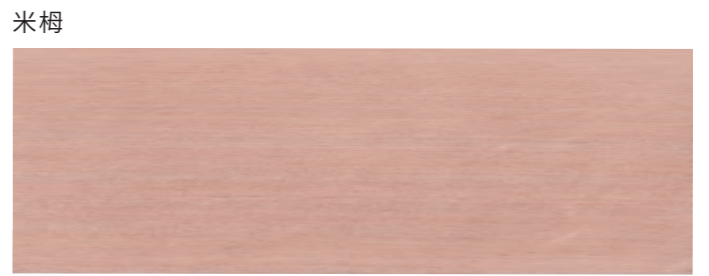

*写真は印刷の関係上、実物と異なる場合がございます。

突板貼造作材で できること

建具、柱、鴨居、敷居、造作家具、框など
突板貼だからこそ可能な樹種が豊富です。
無垢では出来ないサイズの製作が可能なおえ、
木目の統一感や寸法の安定性、品質の良さと柔軟さで、
様々な造作に対応いたします。



造作
樹種：ひのき
塗装：ホワイト
※拭き取り仕上げ



照明 BOX
樹種：ウォルナット
塗装：オイルクリア
※拭き取り仕上げ



建具
樹種：ヒール
塗装：オイルクリア
※拭き取り仕上げ

サイズフルオーダーで対応いたします



造作
樹種：スプルース
無塗装

空間に突板ならではの品の良さを



格子
樹種：ホワイトオーク
塗装：チーク色
※拭き取り仕上げ

突板貼造作材

積層した芯材に突板という薄板を貼り合わせたものです。

表情は無垢材と同じような仕上がりで、反りや割れを少なくしました。

★厚み・幅・長さ・形状・樹種をご指定の上、お問い合わせください。

● 無垢では出来ないサイズの製作が可能

● 木目の統一感。好きな場所に木目を指定可能

● 反りやねじれが少ないため、寸法の安定性が高い

【突板 | 対応樹種】

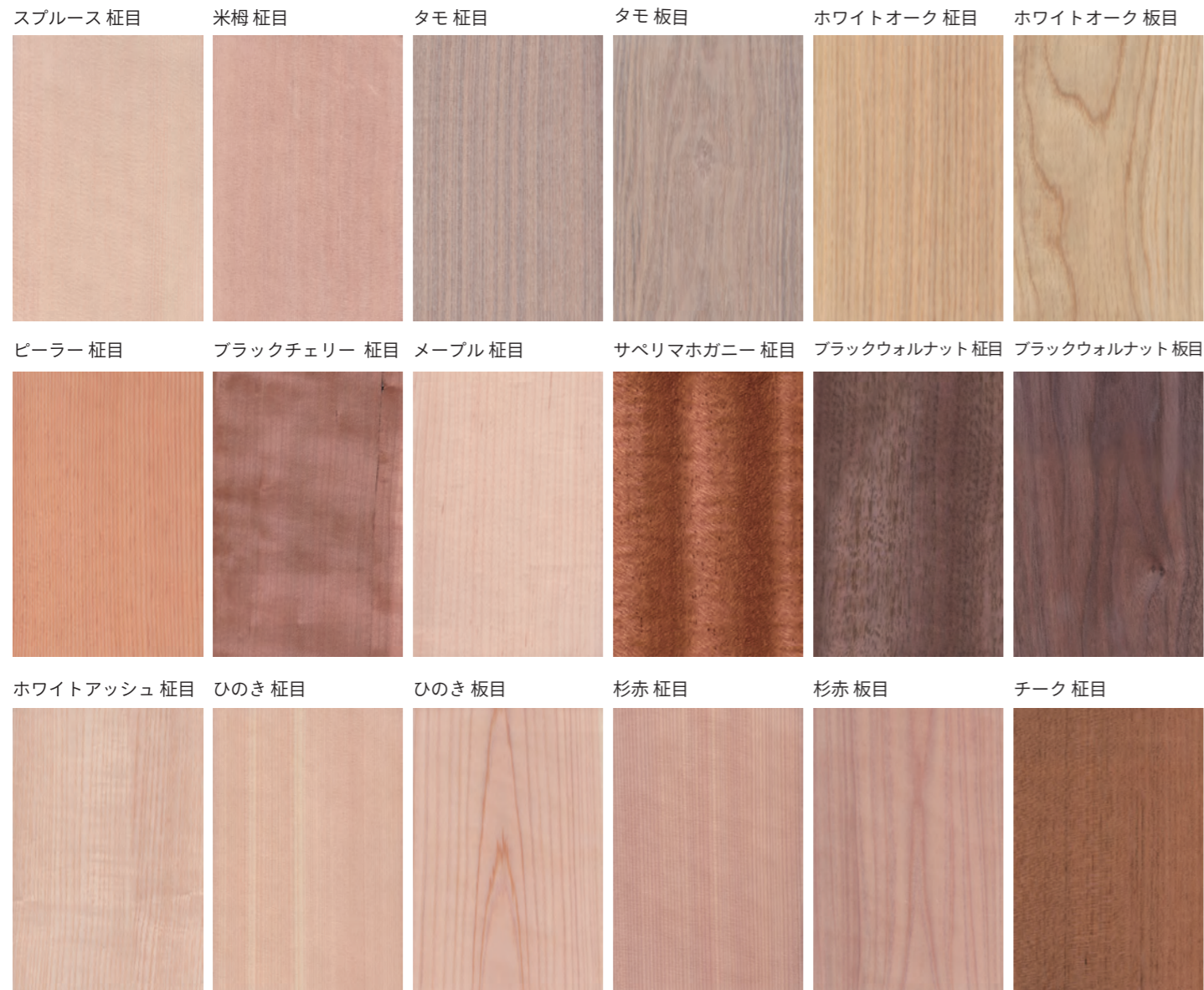

<用途>
窓枠／開口枠／建具枠／飾り棚
カーテン BOX／化粧梁／框

<オプション>
溝加工／組み加工／塗装サービス

<参考サイズ>
厚：10～300
幅：10～1200
※200以上は幅はぎになる場合があります
長：300～7950
※4000以上はジョイントになる場合があります
※樹種により対応サイズは異なります

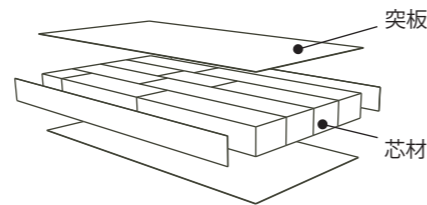

突板貼合板

突板をラワン合板の表面に貼った天然木の化粧貼合板です。

軽くて扱いやすいのが特徴で、ゆがみにくく割れにくいので主に家具や建具や壁材に使用します。

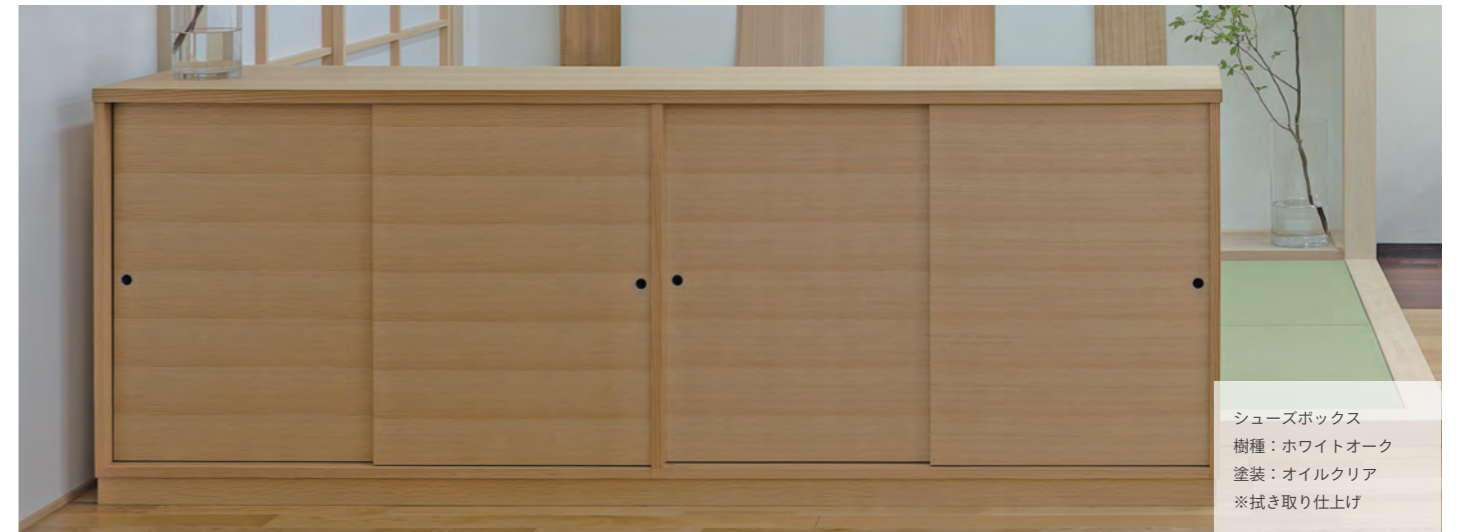

突板貼合板 参考価格			3'×6' (910×1820)			3'×8' (910×2440)		4'×8' (1220×2440)	
			2.5mm	4mm	5.5mm	4mm	5.5mm	4mm	5.5mm
□=樹種			V36-□-2.5	V36-□-4	V36-□-5.5	V38-□-4	V38-□-5.5	V48-□-4	V48-□-5.5
S	スプルー ス	柎目	¥9,800	¥10,200	¥11,200	¥12,900	¥14,900	¥16,900	¥17,600
HE	米柎	柎目							
TA-F	タモ	板目							
TA-S		柎目							
WO-F	ホワイトオーク	板目	¥11,600	¥11,800	¥12,900	¥15,200	¥17,200	¥18,900	¥19,600
WO-S		柎目							
OP	ビーラー	柎目							
BC	ブラックチェリー	柎目							
M	メープル								
SM	サペリマホガニー								
WA	ホワイトアッシュ								
BW-F	ブラックウォルナット	板目	¥12,500	¥12,900	¥13,900	¥16,900	¥18,900	¥21,200	¥21,900
BW-S		柎目							
H-F	ひのき	板目	¥15,200	¥15,600	¥16,500	¥21,000	¥23,000	¥26,300	¥27,000
H-S		柎目							
JC-F	杉	板目							
JC-S		柎目							
TE	チーク	柎目	¥16,900	¥17,200	¥18,300	¥22,300	¥24,300	¥29,000	¥29,700

品番記入例 **V36 - TA-F - 2.5**
(3'×6'合板) (タモ板目) (2.5mm厚)

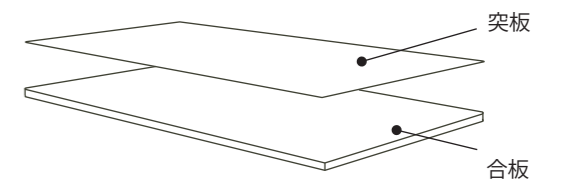

積層造作材





※実働2週間～ ※見積もり承ります (要問合せ)

積層造作材で できること

- 無垢では出来ないサイズの製作が可能
- 反りや割れ少なく、安定した強度
- 木そのものの木目や木肌をそのまま楽しめる



開口枠
樹種：タモ
塗装：オイルクリア
※拭き取り仕上げ

【積層 | 対応樹種】

※参考基準価格 (厚み 25× 幅 300× 長さ 1000)

メルクシパイン ¥7,400～



ラジアータパイン ¥7,400～



スプリース ¥7,600～



米桐 ¥10,200～



カバ桜 ¥14,800～



ブラックウォルナット ¥29,600～



チーク 価格 要問合せ



※価格、詳細はお問い合わせください。
お見積りいたします。



フィンガージョイント

積層材ならではの自由さで暮らしに木をプラス

サイズフルオーダーで対応いたします

- 【用途】 棚板、カウンター、家具材、階段など、笠木、窓枠
- 【オプション加工】 溝加工 / R加工 / C面取加工 / 穴あけ加工



階段
樹種：タモ
塗装：オイルクリア
※拭き取り仕上げ

積層造作材

木材の接合面をジグザグに加工し、相互にはめ込んで接着した材です。
接合部分は指を組み合わせたように見えることから「フィンガージョイント」と名付けられました。
接着面積が多くなるため、安定した強度を保つことができます。
短尺材・端材から長尺材を製造できるというメリットがあり、エコにも寄与しています。



※実働2週間～ ※見積もり承ります
(要問合せ)



フィンガージョイント

【積層 | 対応樹種】 ※参考基準価格 (厚み 25× 幅 300× 長さ 1000)

※価格、詳細はお問い合わせください。お見積りいたします。

レッドパイン 無地 ¥7,600～



ラバーウッド ¥7,600～



タモ ¥12,800～

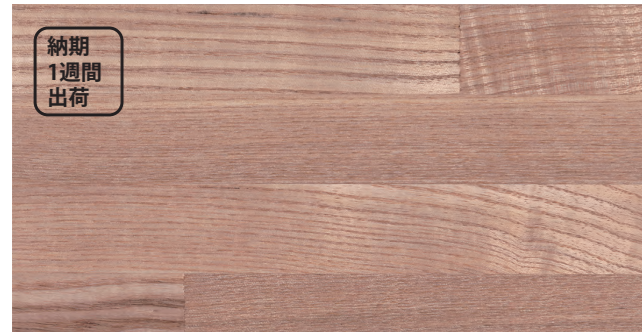

ナラ ¥16,000～



国産杉 ¥12,000～



国産ひのき ¥15,000～



国産杉 (源平柱目) 幅はぎ/ノージョイント ¥15,000～

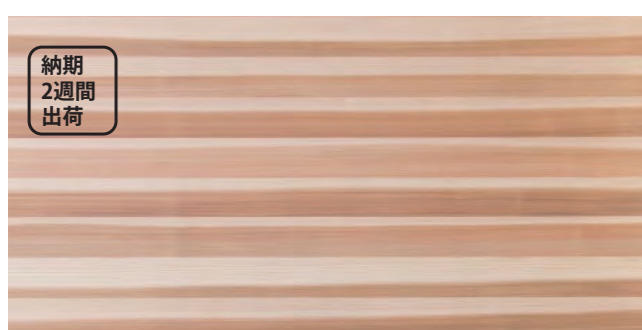

【用途】

棚板、カウンター、家具材、階段、笠木、窓枠

【オプション加工】

溝加工 / R加工 / C面取加工 / 穴あけ加工

サイズフルオーダーで対応いたします



格子棚 / パイン積層材

● 無垢では出来ないサイズの製作が可能

● 反りや割れ少なく、安定した強度

● 木そのものの木目や木肌をそのまま楽しめる



キッチンカウンター衝立用笠木 / タモ積層材



カウンター / タモ積層材



窓枠 / 国産ひのき積層材
右側壁面 / fw+ 杉 / オイルクリア

3層クロスパネル

3層の間伐材の板をクロスするように貼り合わせた3層クロスパネルは、単なる無垢材とは異なり乾燥して反ったりすることがなく、強度に優れているため、さまざまな造作に適した材料です。



紀州産・杉【Aグレード】 木目も綺麗なAグレードです！



3層クロスパネルは断面が特徴です。

紀州杉 グレード：A/AA		無塗装
幅 910mm	3SXP0918-A 30×910×1820mm 節補修(片面) 1枚	¥29,800 /枚
幅 910mm	3SXP0918-AA 30×910×1820mm 節補修(両面) 1枚	¥37,300 /枚
幅 1000mm	3SXP1020-A 30×1000×2000mm 節補修(片面) 1枚	¥34,900 /枚
幅 1000mm	3SXP01020-AA 30×1000×2000mm 節補修(両面) 1枚	¥44,200 /枚

【用途】

棚板、カウンター、家具材など

オプション加工

溝加工 / R加工 / C面取加工 / 穴あけ加工



*表示価格には消費税・運賃・施工費は含まれておりません。 *写真は印刷の関係上、実物と異なる場合がございます。



カフェテーブル、スツール
樹種：3層クロスパネル
塗装：自然系塗料

テーブル（オーダー対応）
W1500×D600×H800 ¥182,000～
※表示価格は税抜価格です。

六角スツール ¥22,000～
※表示価格は税抜価格です。



本棚 squares（オーダー対応）
W750×D300×H750(最大寸法 W1900×D900×H1900)
¥78,200～
※表示価格は税抜価格です。

*表示価格には消費税・運賃・施工費は含まれておりません。 *写真は印刷の関係上、実物と異なる場合がございます。

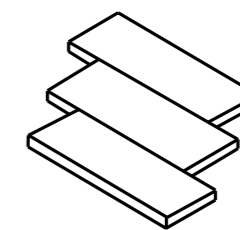

フローリング

無垢フローリング

「毎日触れるものだから天然木がいい」木のそのものの素材感や調湿効果を実感していただけます。



床
樹種：ナラ
塗装：オイルクリア
※拭き取り仕上げ



ナラは、美しい木目と無垢材そのものが強度を持つ素材でフローリングの中でも人気の高い樹種です。

表面に比較的傷が付きにくい硬さです。

またインテリアを選ばない優しい色合いをしており、家具のテイストによって、違った雰囲気を楽しめます。



無垢フローリング 断面

ナラ / A



ナラ	グレード：A	オイルクリア
幅	FU-NAA-12	¥30,700 / ケース
	120mm 15×120×1820mm	¥20,065/㎡
	ユニタイプ	7枚(1.53㎡)/ケース

ナラ / B / CD



ナラ	グレード：B	無塗装
幅	FU-NAB-12	¥24,800 / ケース
	120mm 15×120×1820mm	¥16,209/㎡
	ユニタイプ	7枚(1.53㎡)/ケース

ナラ	グレード：CD	オイルクリア
幅	FU-NAB-12	¥25,300 / ケース
	120mm 15×120×1820mm	¥16,536/㎡
	ユニタイプ	7枚(1.53㎡)/ケース

カバ / A



木肌は緻密で均等です。硬い木ではありますが加工性はよく反り等の狂いも少ないです。

カバ	グレード：A	無塗装
幅	FU-KAA-13	¥21,300 / ケース
	130mm 15×130×1820mm	¥12,831/㎡
	ユニタイプ	7枚(1.66㎡)/ケース

カバ	グレード：A	オイルクリア
幅	FUO-KAA-13	¥22,400 / ケース
	130mm 15×130×1820mm	¥13,494/㎡
	ユニタイプ	7枚(1.66㎡)/ケース

タモ / BC



場所によって色の深さが異なる、木目が美しい人気の樹種です。ナラとよく似ていますが、ナラに比べて木目が比較的はっきりしています。

タモ	グレード：BC	無塗装
幅	FU-TABC-12	¥25,000 / ケース
	120mm 15×120×1820mm	¥16,340/㎡
	ユニタイプ	7枚(1.53㎡)/ケース

タモ	グレード：BC	オイルクリア
幅	FUO-TABC-12	¥26,000 / ケース
	120mm 15×120×1820mm	¥16,993/㎡
	ユニタイプ	7枚(1.53㎡)/ケース

ブラックウォルナット / AB



チーク、マホガニーと共に世界三大銘木とされる高級材です。落ち着いた濃淡のある色合いと木目で重厚感のあるインテリアを演出します。

ブラックウォルナット	グレード：AB	オイルクリア
幅	FUO-BWAB-09	¥43,500 / ケース
	90mm 15×90×1820mm	¥26,557/㎡
	ユニタイプ	10枚(1.638㎡)/ケース

ネシアチーク / A



木目が美しく無塗装でも独特の光沢を放ち、反りや縮みなどの狂いが少ないです。使い込むほどに色の深さや光沢が増し、年月の経過と共に格調高さを感じさせます。エレガントで品のある空間に仕上がります。

ネシアチーク	グレード：A	無塗装
幅	FU-NT-12	¥32,200 / ケース
	120mm 15×120×1820mm	¥21,046/㎡
	ユニタイプ	7枚(1.53㎡)/ケース

ネシアチーク	グレード：A	オイルクリア
幅	FUO-NT-15	¥35,200 / ケース
	120mm 15×120×1820mm	¥23,007/㎡
	ユニタイプ	7枚(1.53㎡)/ケース

無垢フローリング



床
樹種：チーク
塗装：オイルクリア
※拭き取り仕上げ

クリ/A

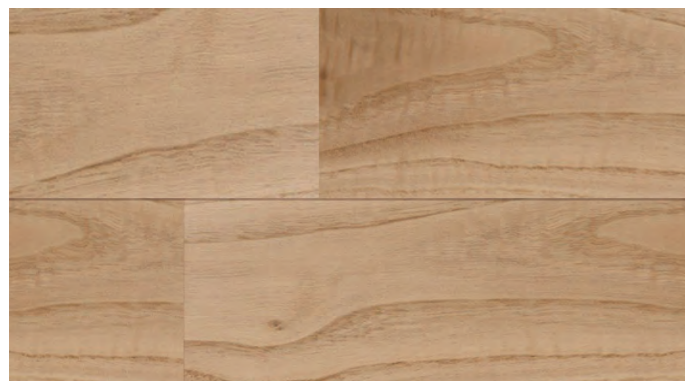

美しい木目で独特の光沢があります。
重くて硬いクリは昔から、枕木や建築用の土台に使われていました。
防虫効果にも優れ、年月が経つとより色が濃く変化します。

クリ	グレード：A	無塗装
幅	FU-KUA-12	¥26,500 /ケース ¥17,320/m ²
120mm	15×120×1820mm	ユニタイプ 7枚(1.53m ²)/ケース

クリ	グレード：A	オイルクリア
幅	FUO-KUA-12	¥29,100 /ケース ¥19,020/m ²
120mm	15×120×1820mm	ユニタイプ 7枚(1.53m ²)/ケース

アカシア



色の差がはっきりして、独特の木目が特徴です。
耐久性に優れ、シロアリに対する抵抗力も備えています。
アンティークのインテリアと相性が良いです。

アカシア	グレード：MIX	無塗装
幅	FU-AC-09	¥17,100 /ケース ¥10,491/m ²
90mm	15×90×1820mm	ユニタイプ 10枚(1.63m ²)/ケース

アカシア		オイルクリア
幅	FUO-AC-09	¥19,300 /ケース ¥11,840/m ²
90mm	15×90×1820mm	ユニタイプ 10枚(1.63m ²)/ケース

チーク/A



重厚な質感で、寸法安定性や耐久性に優れています。
古来より最高の建築材として珍重されてきました。

ミャンマーチーク	グレード：A	無塗装
幅	FO-TE-12	¥70,500 /ケース ¥46,078/m ²
120mm	15×120×1820mm	1枚もの 7枚(1.53m ²)/ケース
幅	FO-TE-15	¥79,500 /ケース ¥48,773/m ²
150mm	15×150×1820mm	1枚もの 6枚(1.63m ²)/ケース

チーク/乱尺



ミャンマーチーク乱尺タイプ		無塗装
幅	FR-MT-12	¥62,500 /ケース ¥40,850/m ²
120mm	15×120×乱尺	1.53m ² /ケース
幅	FR-MT-15	¥69,200 /ケース ¥42,454/m ²
150mm	15×150×乱尺	1.63m ² /ケース

※長さ 400 ~ 1200mm の組み合わせで入ります。

レッドパイン 節有



やわらかくあたたかみがあり、親しみやすい木目と色味です。
建築、家具、土木、バルブなどに幅広く使われ、インテリアに取り入れやすいです。

レッドパイン節あり	グレード：1枚もの	無塗装
幅	FO-RPC-1511519	¥15,400 /ケース ¥9,809/m ²
115mm	15×115×1950mm	1枚もの 7枚(1.57m ²)/ケース

三層フローリング

表層、中間層、裏層それぞれ違った木材を貼り合わせたものになります。
無垢に比べて収縮、膨張が起こりにくい構造です。

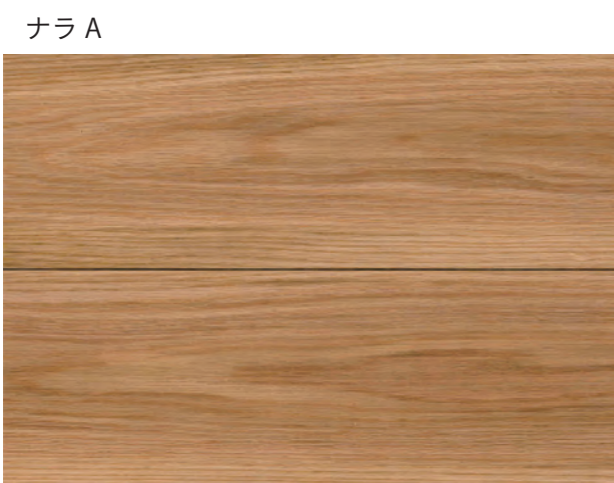

ナラ	グレード：A	無塗装
幅	FT-NAA-15	¥44,100 /ケース ¥26,890/m ²
150mm	15(4)×150×1820mm	三層 6枚(1.64m ²)/ケース
ナラ	グレード：AB	オイルクリア
幅	FTO-NAA-15	¥46,500 /ケース ¥28,354/m ²
150mm	15(4)×150×1820mm	三層 6枚(1.64m ²)/ケース

※(表面の挽板厚)

ナラ MIX



ナラ	グレード：MIX/ユニ	無塗装
幅	FT-NAMX-189	¥41,700 /ケース ¥24,244/m ²
189mm	15(4)×189×1820mm	三層 5枚(1.72m ²)/ケース
ナラ	グレード：AB	オイルクリア
幅	FTO-NAMX-189	¥43,800 /ケース ¥25,465/m ²
189mm	15(4)×189×1820mm	三層 5枚(1.72m ²)/ケース

※(表面の挽板厚)

【土足用】

ナラ BC キャタピラーカット(ノコ目) ※



ナラ	グレード：BC ※土足用	無塗装
幅	FTK-NABC-15	¥32,300 /ケース ¥19,695/m ²
150mm	15(4)×150×1820mm	三層キャタピラーカット(ノコ目) 6枚(1.64m ²)/ケース

※(表面の挽板厚)



※表面が粗い肌触りのため、
【土足用】としてご利用ください。



挽板複合フローリング



床
樹種：ブラックウォールナット
塗装：オイルクリア
※拭き取り仕上げ



挽板複合フローリングとは合板の上に挽き板を重ねたものになります。表面は無垢材同様の素材感と合板の安定性を兼ね備え、床暖房にも対応します。三層タイプよりもさらに収縮が少ないです。
※一部、非対応となる床暖房システムがございます。

オーク



オーク	オイルクリア
幅 FFO-OA-15	¥51,600 / ケース ¥31,463/m ²
150mm 15(3)×150×1818mm 挽板複合 6枚(1.64m ²)/ケース	
※(表面の挽板厚)	
オーク	ウレタンマット
幅 FFU-OA-12	¥35,900 / ケース ¥23,464/m ²
120mm 12(2)×120×909mm 挽板複合 14枚(1.53m ²)/ケース	
※(表面の挽板厚)	

ハードメープル



ハードメープル	オイルクリア
幅 FFO-HM-15	¥51,600 / ケース ¥31,463/m ²
150mm 15(3)×150×1818mm 挽板複合 6枚(1.64m ²)/ケース	
※(表面の挽板厚)	
ハードメープル	ウレタンマット
幅 FFU-HM-12	¥35,900 / ケース ¥23,464/m ²
120mm 12(2)×120×909mm 挽板複合 14枚(1.53m ²)/ケース	
※(表面の挽板厚)	

ブラックチェリー



ブラックチェリー	オイルクリア
幅 FFO-BC-15	¥51,600 / ケース ¥31,463/m ²
150mm 15(3)×150×1818mm 挽板複合 6枚(1.64m ²)/ケース	
※(表面の挽板厚)	
ブラックチェリー	ウレタンマット
幅 FFU-BC-12	¥35,900 / ケース ¥23,464/m ²
120mm 12(2)×120×909mm 挽板複合 14枚(1.53m ²)/ケース	
※(表面の挽板厚)	

ブラックウォールナット



ブラックウォールナット	オイルクリア
幅 FFO-BW-15	¥60,600 / ケース ¥36,951/m ²
150mm 15(3)×150×1818mm 挽板複合 6枚(1.64m ²)/ケース	
※(表面の挽板厚)	
ブラックウォールナット	ウレタンマット
幅 FFU-BW-12	¥35,900 / ケース ¥23,464/m ²
120mm 12(2)×120×909mm 挽板複合 14枚(1.53m ²)/ケース	
※(表面の挽板厚)	

ミャンマーチーク



ミャンマーチーク	オイルクリア
幅 FFO-MT-15	¥70,500 / ケース ¥42,988/m ²
150mm 15(3)×150×1818mm 挽板複合 6枚(1.64m ²)/ケース	
幅 FFU-MT-12	¥52,000 / ケース ¥33,987/m ²
120mm 12(2)×120×909mm 挽板複合 14枚(1.53m ²)/ケース	
※(表面の挽板厚)	

ヘリンボーン



床
樹種：オーク
塗装：オイルクリア
※拭き取り仕上げ

ヘリンボーンとはニシンの骨からイメージされた文様といわれています。
日本では、杉の葉に見立てて杉綾・綾杉と言われる文様で 弓矢の弦に掛ける部分に似ていることから 矢筈(やはず)ともいわれています。
古くからある張り方で、歴史建造物などにも多く使われています。

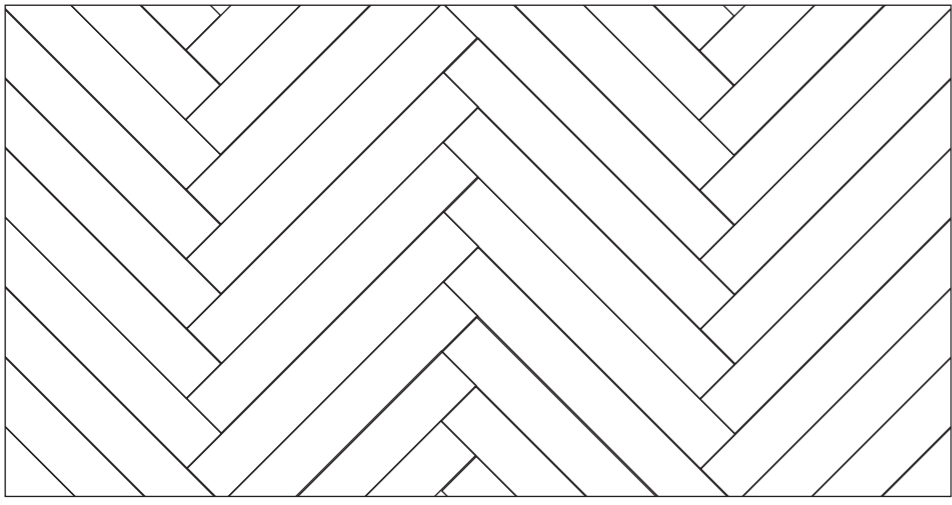

オーク ラスティック



オーク グレード：ラスティック 無塗装
幅 **FH-OA-6** **¥42,600 /ケース** ¥25,976/m²
60mm 15×60×420mm ヘリンボーン 65枚(1.64m²)/ケース

ネシアチーク

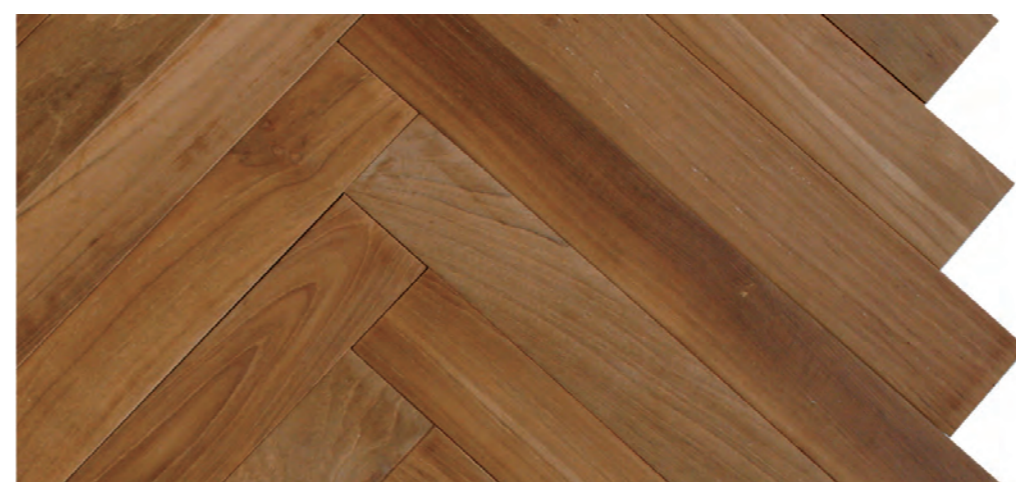

ネシアチーク 無塗装
幅 **FH-NT-6** **¥56,000 /ケース** ¥34,146/m²
60mm 15×60×420mm ヘリンボーン 65枚(1.64m²)/ケース

ブラックウォールナット



ブラックウォールナット 無塗装
幅 **FH-BW-6** **¥60,500 /ケース** ¥36,890/m²
60mm 15×60×420mm ヘリンボーン 65枚(1.64m²)/ケース

国産無垢フローリング

代表的な杉とひのきは古くから使われている身近な木で、日本の気候と環境に適しています。国産材を積極的に使うことで、地域の活性化や日本の森林を守ることに繋がります。



国産杉無垢 源平 無地・上小



国産杉無垢 源平 節あり(埋木)



紀州すぎ		グレード：源平ム〜上小節		無塗装
幅	FO-JCAB-1510520	¥37,200 /ケース	¥11,071/㎡	
105mm	15×105×2000mm	16枚(3.36㎡)/ケース		
幅	FO-JCAB-1510540	¥40,000 /ケース	¥11,905/㎡	
105mm	15×105×4000mm	8枚(3.36㎡)/ケース		
		蜜蝋ワックス		
幅	FOMW-JCAB-1510520	¥47,200 /ケース	¥14,048/㎡	
105mm	15×105×2000mm	16枚(3.36㎡)/ケース		
幅	FOMW-JCAB-1510540	¥50,000 /ケース	¥14,881/㎡	
105mm	15×105×4000mm	8枚(3.36㎡)/ケース		
		オイルクリア		
幅	FOO-JCAB-1510520	¥50,600 /ケース	¥15,060/㎡	
105mm	15×105×2000mm	16枚(3.36㎡)/ケース		
幅	FOO-JCAB-1510540	¥53,400 /ケース	¥15,893/㎡	
105mm	15×105×4000mm	8枚(3.36㎡)/ケース		
		オイルカラー		
幅	FOOC-JCAB-1510520	¥50,600 /ケース	¥15,060/㎡	
105mm	15×105×2000mm	16枚(3.36㎡)/ケース		
幅	FOOC-JCAB-1510540	¥53,400 /ケース	¥15,893/㎡	
105mm	15×105×4000mm	8枚(3.36㎡)/ケース		

紀州すぎ		グレード：源平節あり		無塗装
幅	FO-JCC-1510520	¥27,200 /ケース	¥8,095/㎡	
105mm	15×105×2000mm	16枚(3.36㎡)/ケース		
幅	FO-JCC-1510540	¥30,000 /ケース	¥8,929/㎡	
105mm	15×105×4000mm	8枚(3.36㎡)/ケース		
		蜜蝋ワックス		
幅	FOMW-JCC-1510520	¥37,200 /ケース	¥11,071/㎡	
105mm	15×105×2000mm	16枚(3.36㎡)/ケース		
幅	FOMW-JCC-1510540	¥40,000 /ケース	¥11,905/㎡	
105mm	15×105×4000mm	8枚(3.36㎡)/ケース		
		オイルクリア		
幅	FOO-JCC-1510520	¥40,600 /ケース	¥12,083/㎡	
105mm	15×105×2000mm	16枚(3.36㎡)/ケース		
幅	FOO-JCC-1510540	¥43,400 /ケース	¥12,917/㎡	
105mm	15×105×4000mm	8枚(3.36㎡)/ケース		
		オイルカラー		
幅	FOOC-JCC-1510520	¥40,600 /ケース	¥12,083/㎡	
105mm	15×105×2000mm	16枚(3.36㎡)/ケース		
幅	FOOC-JCC-1510540	¥43,400 /ケース	¥12,917/㎡	
105mm	15×105×4000mm	8枚(3.36㎡)/ケース		

国産ひのき無垢 無地



国産ひのき無垢 無地・上小

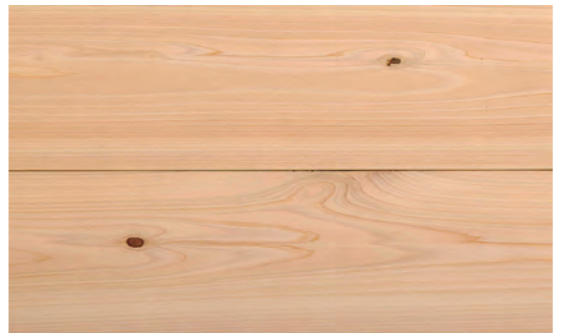

国産ひのき無垢 節あり(埋木)



紀州ひのき		グレード：ムジ		無塗装
幅	FO-HA-1510520	¥60,200 /ケース	¥17,857/㎡	
105mm	15×105×2000mm	16枚(3.36㎡)/ケース		
幅	FO-HA-1510540	¥74,300 /ケース	¥22,113/㎡	
105mm	15×105×4000mm	8枚(3.36㎡)/ケース		
		蜜蝋ワックス		
幅	FOMW-HA-1510520	¥70,000 /ケース	¥20,833/㎡	
105mm	15×105×2000mm	16枚(3.36㎡)/ケース		
幅	FOMW-HA-1510540	¥84,300 /ケース	¥25,089/㎡	
105mm	15×105×4000mm	8枚(3.36㎡)/ケース		
		オイルクリア		
幅	FOO-HA-1510520	¥73,400 /ケース	¥21,845/㎡	
105mm	15×105×2000mm	16枚(3.36㎡)/ケース		
幅	FOO-HA-1510540	¥87,700 /ケース	¥26,101/㎡	
105mm	15×105×4000mm	8枚(3.36㎡)/ケース		

紀州ひのき		グレード：ムジ〜上小節		無塗装
幅	FO-HAB-1510520	¥51,500 /ケース	¥15,327/㎡	
105mm	15×105×2000mm	16枚(3.36㎡)/ケース		
幅	FO-HAB-1510540	¥62,900 /ケース	¥18,720/㎡	
105mm	15×105×4000mm	8枚(3.36㎡)/ケース		
		蜜蝋ワックス		
幅	FOMW-HAB-1510520	¥61,500 /ケース	¥18,304/㎡	
105mm	15×105×2000mm	16枚(3.36㎡)/ケース		
幅	FOMW-HAB-1510540	¥72,900 /ケース	¥21,696/㎡	
105mm	15×105×4000mm	8枚(3.36㎡)/ケース		
		オイルクリア		
幅	FOO-HAB-1510520	¥64,900 /ケース	¥19,315/㎡	
105mm	15×105×2000mm	16枚(3.36㎡)/ケース		
幅	FOO-HAB-1510540	¥76,300 /ケース	¥22,708/㎡	
105mm	15×105×4000mm	8枚(3.36㎡)/ケース		

紀州ひのき		グレード：節あり(埋木あり)		無塗装
幅	FO-HC-1510520	¥31,500 /ケース	¥9,375/㎡	
105mm	15×105×2000mm	16枚(3.36㎡)/ケース		
幅	FO-HC-1510540	¥34,300 /ケース	¥10,208/㎡	
105mm	15×105×4000mm	8枚(3.36㎡)/ケース		
		蜜蝋ワックス		
幅	FOMW-HC-1510520	¥41,500 /ケース	¥12,351/㎡	
105mm	15×105×2000mm	16枚(3.36㎡)/ケース		
幅	FOMW-HC-1510540	¥44,300 /ケース	¥13,185/㎡	
105mm	15×105×4000mm	8枚(3.36㎡)/ケース		
		オイルクリア		
幅	FOO-HC-1510520	¥44,900 /ケース	¥13,363/㎡	
105mm	15×105×2000mm	16枚(3.36㎡)/ケース		
幅	FOO-HC-1510540	¥47,700 /ケース	¥14,196/㎡	
105mm	15×105×4000mm	8枚(3.36㎡)/ケース		

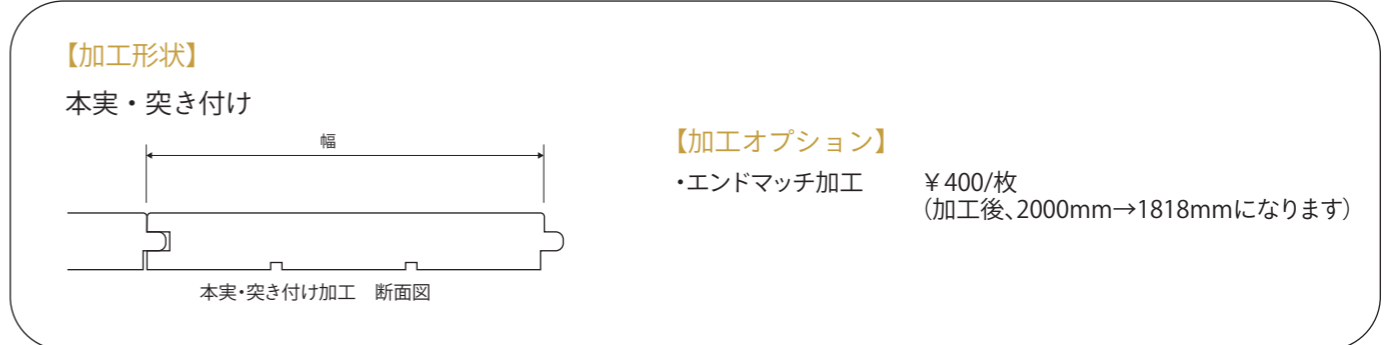



壁・天井材

Vw(Vertical wood)



Vertical wood

一般的な壁・天井材よりも厚みのある天然素材をふんだんに使用しました。
深い溝の加工を施すことによって印象的で心地よい陰影を表現します。

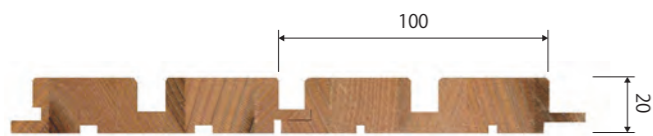

＼ 店舗にもおすすめです! /

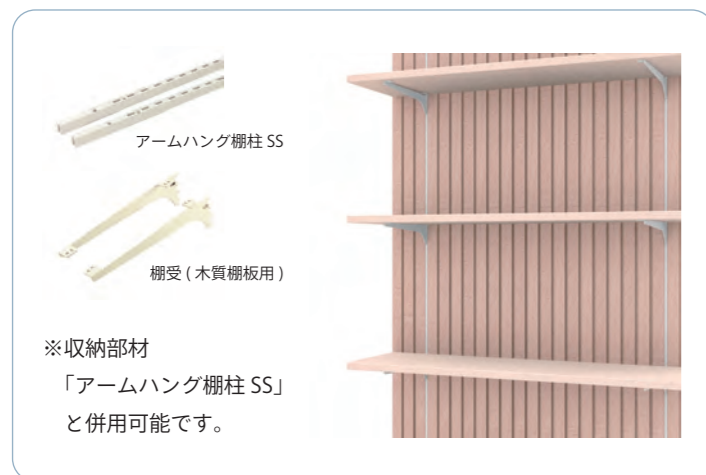

国産杉 柎目 上小節 / 幅はぎ

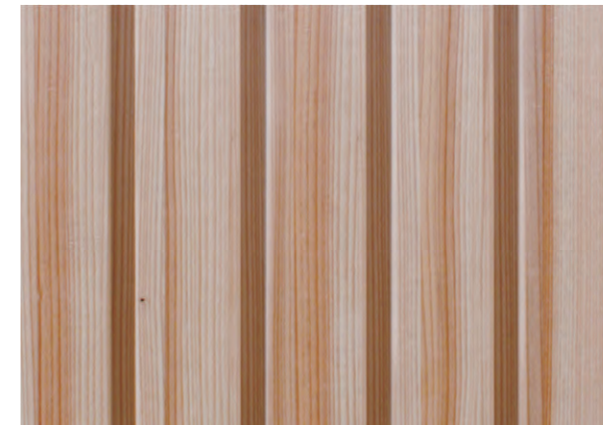

国産杉/柎目/幅はぎ グレード：上小節 無塗装

幅	PVW-JC-2010-19	¥46,300 /ケース	¥30,461/m ²
100mm	20×100×1900mm	8枚(1.52m ²)/ケース	
幅	PVW-JC-2010-38	¥46,900 /ケース	¥30,455/m ²
100mm	20×100×3850mm	4枚(1.54m ²)/ケース	

オイルクリア

幅	PVW-O-JC-2010-19	¥58,500 /ケース	¥38,487/m ²
100mm	20×100×1900mm	8枚(1.52m ²)/ケース	
幅	PVW-O-JC-2010-38	¥59,200 /ケース	¥38,442/m ²
100mm	20×100×3850mm	4枚(1.54m ²)/ケース	

ノルディックパイン節あり / 幅はぎ



ノルディックパイン/幅はぎ グレード：節あり 無塗装

幅	PVW-PN-2010-27	¥60,600 /ケース	¥56,111/m ²
100mm	20×100×2700mm	4枚(1.08m ²)/ケース	

オイルクリア

幅	PVW-O-PN-2010-27	¥68,200 /ケース	¥63,148/m ²
100mm	20×100×2700mm	4枚(1.08m ²)/ケース	

ヘムロックファー上小 / 無垢



ヘムロック/無垢 グレード：上小節 無塗装

幅	PVW-HE-2010-27	¥77,500 /ケース	¥71,759/m ²
100mm	20×100×2700mm	4枚(1.08m ²)/ケース	

オイルクリア

幅	PVW-O-HE-2010-27	¥85,000 /ケース	¥78,704/m ²
100mm	20×100×2700mm	4枚(1.08m ²)/ケース	

flat wood plus

木目をいかしたカラーバリエーションです。あたたかみのある印象的な空間を演出します。



国産紀州すぎ 壁材



国産紀州すぎ 壁材 グレード：源平ム～上小節 無塗装			
幅	PFWP-JC-80	¥26,700 /ケース	¥7,946/m ²
80mm	10×80×3000mm 14枚(3.36m ²)/ケース		

オイルクリア			
幅	PFWP-O-JC-80	¥38,700 /ケース	¥11,518/m ²
80mm	10×80×3000mm 14枚(3.36m ²)/ケース		

オイルカラー			
幅	PFWP-OC-JC-80	¥38,700 /ケース	¥11,518/m ²
80mm	10×80×3000mm 14枚(3.36m ²)/ケース		

mizucolor			
幅	PFWP-MC-JC-80	¥42,100 /ケース	¥12,530/m ²
80mm	10×80×3000mm 14枚(3.36m ²)/ケース		

廻り縁 無塗装			
幅	MWFW-JC-30	¥21,600 /ケース	¥2,700/本
30mm	12×30×4000mm 8本(32M)/ケース		

オイルクリア			
幅	MWFW-O-JC-30	¥32,000 /ケース	¥4,000/本
30mm	12×30×4000mm 8本(32M)/ケース		

オイルカラー			
幅	MWFW-OC-JC-30	¥32,000 /ケース	¥4,000/本
30mm	12×30×4000mm 8本(32M)/ケース		

mizucolor			
幅	MWFW-MC-JC-30	¥34,400 /ケース	¥4,300/本
30mm	12×30×4000mm 8本(32M)/ケース		

巾木 無塗装			
幅	HTFW-JC-60	¥34,400 /ケース	¥4,300/本
60mm	12×60×4000mm 8本(32M)/ケース		

オイルクリア			
幅	HTFW-O-JC-60	¥52,000 /ケース	¥6,500/本
60mm	12×60×4000mm 8本(32M)/ケース		

オイルカラー			
幅	HTFW-OC-JC-60	¥52,000 /ケース	¥6,500/本
60mm	12×60×4000mm 8本(32M)/ケース		

mizucolor			
幅	HTFW-MC-JC-60	¥56,000 /ケース	¥7,000/本
30mm	12×60×4000mm 8本(32M)/ケース		

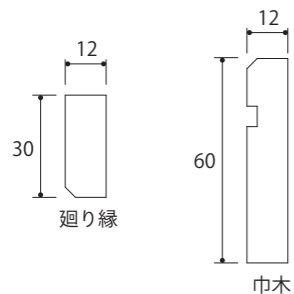
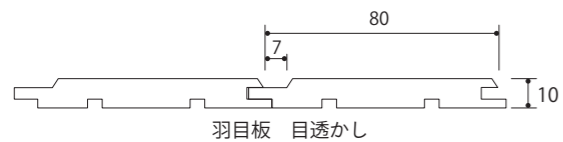

*表示価格には消費税・運賃・施工費は含まれておりません。 *写真は印刷の関係上、実物と異なる場合がございます。



国産紀州 ひのき

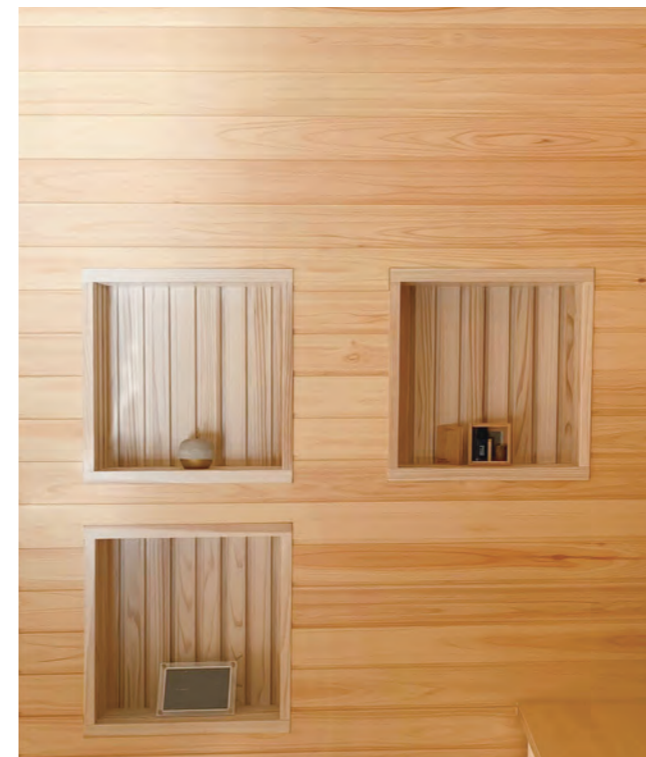

国産紀州ひのき 壁材 グレード：ム～上小節 無塗装			
幅	PFWP-JH-80	¥39,500 /ケース	¥11,756/m ²
80mm	10×80×3000mm 14枚(3.36m ²)/ケース		

オイルクリア			
幅	PFWP-O-JH-80	¥49,500 /ケース	¥14,732/m ²
80mm	10×80×3000mm 14枚(3.36m ²)/ケース		

オイルカラー			
幅	PFWP-OH-JC-80	¥49,500 /ケース	¥14,732/m ²
80mm	10×80×3000mm 14枚(3.36m ²)/ケース		

mizucolor			
幅	PFWP-MC-JH-80	¥52,900 /ケース	¥15,744/m ²
80mm	10×80×3000mm 14枚(3.36m ²)/ケース		

廻り縁 無塗装			
幅	MWFW-JH-30	¥24,000 /ケース	¥3,000/本
30mm	12×30×4000mm 8本(32M)/ケース		

オイルクリア			
幅	MWFW-O-JH-30	¥26,400 /ケース	¥3,300/本
30mm	12×30×4000mm 8本(32M)/ケース		

オイルカラー			
幅	MWFW-OC-JH-30	¥26,400 /ケース	¥3,300/本
30mm	12×30×4000mm 8本(32M)/ケース		

mizucolor			
幅	MWFW-MC-JH-30	¥28,800 /ケース	¥3,600/本
30mm	12×30×4000mm 8本(32M)/ケース		

巾木 無塗装			
幅	HTFW-JH-60	¥38,400 /ケース	¥4,800/本
60mm	12×60×4000mm 8本(32M)/ケース		

オイルクリア			
幅	HTFW-O-JH-60	¥56,000 /ケース	¥7,000/本
60mm	12×60×4000mm 8本(32M)/ケース		

オイルカラー			
幅	HTFW-OC-JH-60	¥56,000 /ケース	¥7,000/本
60mm	12×60×4000mm 8本(32M)/ケース		

mizucolor			
幅	HTFW-MC-JH-60	¥60,000 /ケース	¥7,500/本
30mm	12×60×4000mm 8本(32M)/ケース		



*価格についてはお問合せください。 *写真は印刷の関係上、実物と異なる場合がございます。

無垢羽目板 IMPORT



※実働2週間～
(要問合せ)



※実働2週間～
(要問合せ)

へム (米桐) 柎目



へム(米ツガ) 柎目 グレード：A(若干のかすり有り) **無塗装**

幅	PO-HEA-088827	¥38,300 /ケース	¥15,892/m ²
88mm	8×88×2740mm	10枚(2.41m ²)/ケース	
幅	PO-HEA-088830	¥42,400 /ケース	¥15,821/m ²
88mm	8×88×3050mm	10枚(2.68m ²)/ケース	
幅	PO-HEA-088836	¥53,200 /ケース	¥16,522/m ²
88mm	8×88×3660mm	10枚(3.22m ²)/ケース	

※希少のため要お問合せください。



レッドシダー



レッドシダー グレード：カラーミックス **無塗装**

幅	PO-RCMX-088818	¥35,800 /ケース	¥22,236/m ²
88mm	8×88×1830mm	10枚(1.61m ²)/ケース	
幅	PO-RCMX-088824	¥48,000 /ケース	¥22,357/m ²
88mm	8×88×2440mm	10枚(2.147m ²)/ケース	
幅	PO-RCMX-088830	¥61,500 /ケース	¥22,914/m ²
88mm	8×88×3050mm	10枚(2.684m ²)/ケース	
幅	PO-RCMX-118818	¥48,600 /ケース	¥30,186/m ²
88mm	11×88×1830mm	10枚(1.61m ²)/ケース	
幅	PO-RCMX-118824	¥66,600 /ケース	¥31,020/m ²
88mm	11×88×2440mm	10枚(2.147m ²)/ケース	
幅	PO-RCMX-118830	¥84,000 /ケース	¥31,297/m ²
88mm	11×88×3050mm	10枚(2.684m ²)/ケース	

※希少のため要お問合せください。

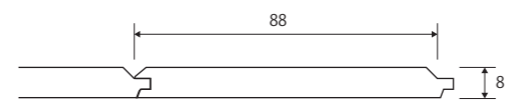

カラマツ 柎目



カラマツ 柎目 グレード：A(若干のかすり有り) **無塗装**

幅	PO-LAA-109519	価格要お問合せ	
90mm	10×90×1900mm	18枚(3.25m ²)/ケース	
幅	PO-LAA-109529	価格要お問合せ	
90mm	10×90×2900mm	12枚(3.31m ²)/ケース	
幅	PO-LAA-109539	価格要お問合せ	
90mm	10×90×3900mm	9枚(3.34m ²)/ケース	

※希少のため要お問合せください。

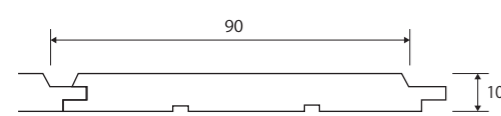

レッドパイン



レッドパイン グレード：節あり **無塗装**

幅	PO-PN-1211039-M	¥28,300 /ケース	¥8,246/m ²
110mm	12×110×3900mm	8枚(3.432m ²)/ケース	
幅	PO-PN-1211039-T	¥28,300 /ケース	¥8,246/m ²
110mm	12×110×3900mm	8枚(3.432m ²)/ケース	

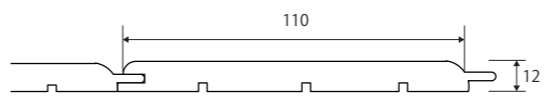

国産無垢羽目板 STANDARD



紀州すぎ 源平 無地・上小



紀州すぎ グレード：源平ム～上小節 **無塗装**

幅	PO-JCAB-1210519	¥34,300 /ケース	¥10,208/m ²
105mm	12×105×2000mm	16枚(3.36m ²)/ケース	
幅	PO-JCAB-1210539	¥37,200 /ケース	¥11,071/m ²
105mm	12×105×3900mm	8枚(3.36m ²)/ケース	

蜜蝋ワックス

幅	PO-MW-JCAB-1210519	¥44,300 /ケース	¥13,185/m ²
105mm	12×105×2000mm	16枚(3.36m ²)/ケース	
幅	PO-MW-JCAB-1210539	¥47,200 /ケース	¥14,048/m ²
105mm	12×105×3900mm	8枚(3.36m ²)/ケース	

オイルクリア

幅	PO-O-JCAB-1210519	¥47,700 /ケース	¥14,196/m ²
105mm	12×105×2000mm	16枚(3.36m ²)/ケース	
幅	PO-O-JCAB-1210539	¥50,600 /ケース	¥15,060/m ²
105mm	12×105×3900mm	8枚(3.36m ²)/ケース	

オイルカラー

幅	PO-OC-JCAB-1210519	¥47,700 /ケース	¥14,196/m ²
105mm	12×105×2000mm	16枚(3.36m ²)/ケース	
幅	PO-OC-JCAB-1210539	¥50,600 /ケース	¥15,060/m ²
105mm	12×105×4000mm	8枚(3.36m ²)/ケース	

紀州ひのき 無地



紀州ひのき グレード：ムジ **無塗装**

幅	PO-HA-1210519	¥55,800 /ケース	¥16,607/m ²
105mm	12×105×2000mm	16枚(3.36m ²)/ケース	
幅	PO-HA-1210539	¥68,600 /ケース	¥20,417/m ²
105mm	12×105×3900mm	8枚(3.36m ²)/ケース	

蜜蝋ワックス

幅	PO-MW-HA-1210519	¥65,800 /ケース	¥19,583/m ²
105mm	12×105×2000mm	16枚(3.36m ²)/ケース	
幅	PO-MW-HA-1210539	¥78,600 /ケース	¥23,393/m ²
105mm	12×105×3900mm	8枚(3.36m ²)/ケース	

オイルクリア

幅	PO-O-HA-1210519	¥69,200 /ケース	¥20,595/m ²
105mm	12×105×2000mm	16枚(3.36m ²)/ケース	
幅	PO-O-HA-1210539	¥82,000 /ケース	¥24,405/m ²
105mm	12×105×3900mm	8枚(3.36m ²)/ケース	

紀州すぎ 源平 節あり(埋木)



紀州すぎ グレード：源平節あり※埋木処理あり **無塗装**

幅	PO-JCC-1210519	¥25,800 /ケース	¥7,679/m ²
105mm	12×105×2000mm	16枚(3.36m ²)/ケース	
幅	PO-JCC-1210539	¥28,600 /ケース	¥8,512/m ²
105mm	12×105×3900mm	8枚(3.36m ²)/ケース	

蜜蝋ワックス

幅	PO-MW-JCC-1210519	¥35,800 /ケース	¥10,655/m ²
105mm	12×105×2000mm	16枚(3.36m ²)/ケース	
幅	PO-MW-JCC-1210539	¥38,600 /ケース	¥11,488/m ²
105mm	12×105×3900mm	8枚(3.36m ²)/ケース	

オイルクリア

幅	POO-JCC-1210519	¥39,200 /ケース	¥11,667/m ²
105mm	12×105×2000mm	16枚(3.36m ²)/ケース	
幅	POO-JCC-1210539	¥42,000 /ケース	¥12,500/m ²
105mm	12×105×3900mm	8枚(3.36m ²)/ケース	

オイルカラー

幅	POOC-JCC-1210519	¥39,200 /ケース	¥11,667/m ²
105mm	12×105×2000mm	16枚(3.36m ²)/ケース	
幅	POOC-JCC-1210539	¥42,000 /ケース	¥12,500/m ²
105mm	12×105×4000mm	8枚(3.36m ²)/ケース	

紀州ひのき 無地・上小



紀州ひのき グレード：ムジ～上小節 **無塗装**

幅	PO-HAB-1210519	¥45,800 /ケース	¥13,631/m ²
105mm	12×105×2000mm	16枚(3.36m ²)/ケース	
幅	PO-HAB-1210539	¥58,600 /ケース	¥17,440/m ²
105mm	12×105×3900mm	8枚(3.36m ²)/ケース	

蜜蝋ワックス

幅	PO-MW-HAB-1210519	¥55,800 /ケース	¥16,607/m ²
105mm	12×105×2000mm	16枚(3.36m ²)/ケース	
幅	PO-MW-HAB-1210539	¥68,600 /ケース	¥20,417/m ²
105mm	12×105×3900mm	8枚(3.36m ²)/ケース	

オイルクリア

幅	PO-O-HAB-1210519	¥59,200 /ケース	¥17,619/m ²
105mm	12×105×2000mm	16枚(3.36m ²)/ケース	
幅	PO-O-HAB-1210539	¥72,000 /ケース	¥21,429/m ²
105mm	12×105×3900mm	8枚(3.36m ²)/ケース	

紀州ひのき 節あり(埋木)



紀州ひのき グレード：源平節あり※埋木処理あり **無塗装**

幅	PO-HC-1210519	¥28,600 /ケース	¥8,512/m ²
105mm	12×105×2000mm	16枚(3.36m ²)/ケース	
幅	PO-HC-1210539	¥31,500 /ケース	¥9,375/m ²
105mm	12×105×3900mm	8枚(3.36m ²)/ケース	

蜜蝋ワックス

幅	PO-MW-HC-1210519	¥38,600 /ケース	¥11,488/m ²
105mm	12×105×2000mm	16枚(3.36m ²)/ケース	
幅	PO-MW-HC-1210539	¥41,500 /ケース	¥12,351/m ²
105mm	12×105×3900mm	8枚(3.36m ²)/ケース	

オイルクリア

幅	PO-O-HC-1210519	¥42,200 /ケース	¥12,500/m ²
105mm	12×105×2000mm	16枚(3.36m ²)/ケース	
幅	PO-O-HC-1210539	¥45,000 /ケース	¥13,393/m ²
105mm	12×105×3900mm	8枚(3.36m ²)/ケース	

【共通断面図】

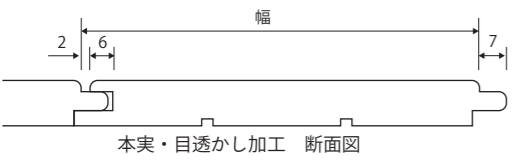

【形状】
本実・突付 or 本実・目透し セレクト可能

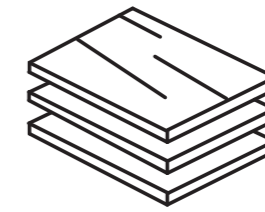

無垢幅はぎ材
インテリア合板

無垢幅はぎ材

数枚の無垢板をつなぎ合わせて出来ているので、まるで一枚の無垢板に見えます。
無垢材だからこそ感じられる温かみのある商品です。

塗装受注
在庫要確認
※実働3週間～
(要問合せ)



洗面カウンター：ホワイトアッシュ



洗面カウンター：ホワイトアッシュ



幅はぎ 杉 (クロスパネル or 幅はぎ (受注生産) 選択可)



杉クロスパネルの場合
断面は三層です。



幅はぎ ひのき (幅はぎ (受注生産) のみ)

【用途】
棚板、カウンター、家具材、造作材など

*価格、詳細はお問い合わせください。

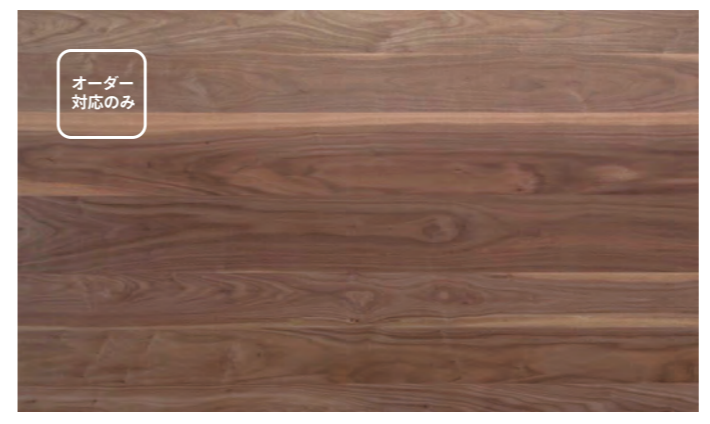

ブラックウォルナット
チーク、マホガニーと共に世界三大銘木として人気がある樹種です。
波杓や縮み杓といった装飾的な美しい木目が含まれます。
重厚な木目と落ち着いた色味、光沢のよさは高級感が漂い、
古くから高級家具材として使われています。



ホワイトオーク
耐久性が高いため、ウイスキー樽用材として使われている事でも有名です。
日本のナラに近い雰囲気を持ち、木目ははっきりとしていて、
まれに装飾的なシルバークレイン (虎斑) が現れます。

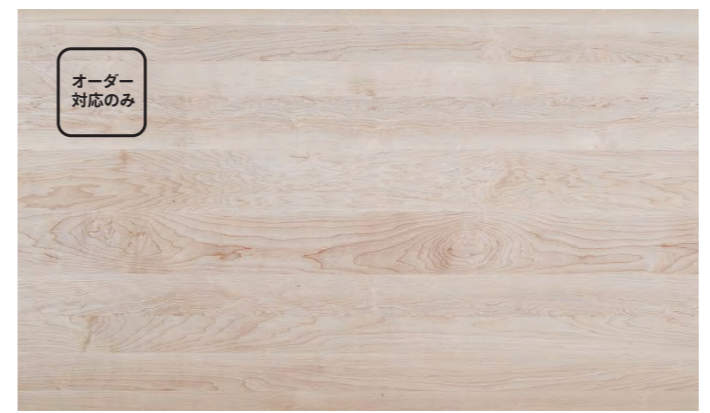

ハードメープル
明るい色合いの中に、優しい木目と独特な杓目があり、
自然にコントラストが形成されています。
重くて硬い木質は、すり傷や物の落下などによる衝撃に強く、
ホーリングのレーンやピンの素材としても用いられています。



ロッカー収納 / ひのき幅はぎ

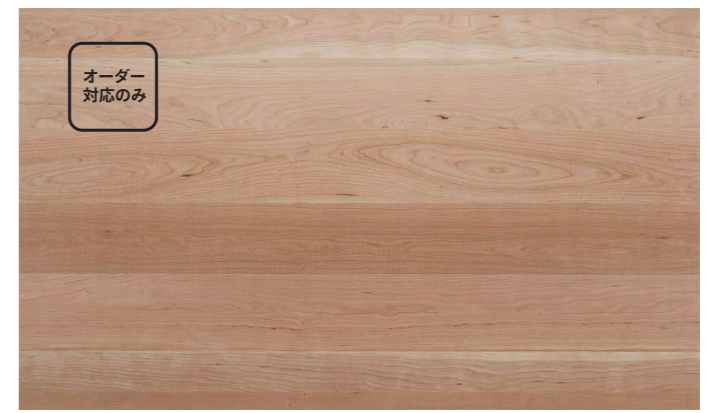

チェリー
古くからヨーロッパなどでは高級家具材料として使われている樹種です。
木肌は細かくやわらかい色合いを持ち、造作材、内装材としても重宝されます。
明るい琥珀色の表面は経年変化により色合いが深まります。

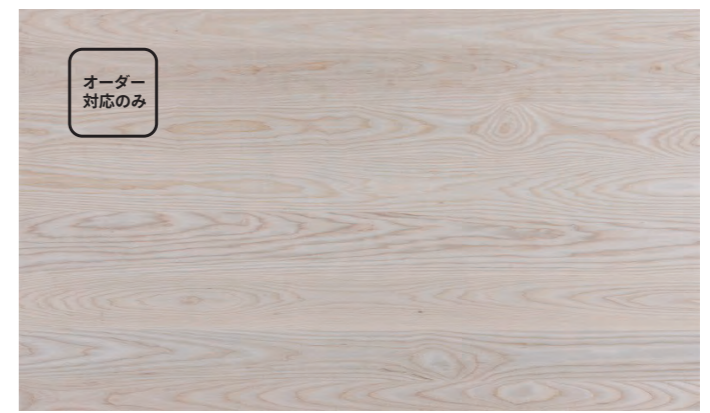

ホワイトアッシュ
外国産の木材でありながら和室にも合う上品な木目です。
清潔感のある白系の柔らかい印象は、爽やかな空間作りに最適です。
高い強度と優れた加工性を併せ持つ品質の高さを活かして、
家具や木製パットの素材としても用いられています。

ホワイトバーチ合板

全層 1.4mm 等厚のホワイトバーチ単板で構成し、木口がきれいな縞模様になっています。
建築用だけでなく音響用や、輸送機床板、梱包用品、家具建具など、幅広い用途にご活用いただけます。

表面・裏面ともにパッチ補修（抜節や死節などの欠点部分をくり抜き、くり抜いた部分に埋め木する補修）が混入する BB グレードです。

耐久性の高い接着剤を使用しているので、水まわりにもお使いいただけます。※
※板面を保護する場合は別途ウレタン塗装を推奨します。

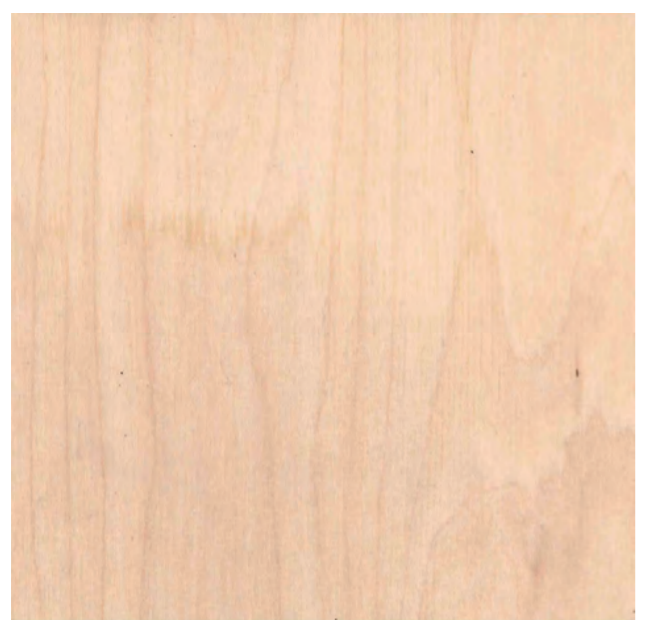

【共通仕様】
断面：1.4mm 等厚
木目方向：長さ方向に平行
グレード：BB（埋木、パッチ補修が混入）



ホワイトバーチ合板 グレード：BB			無塗装
厚み	幅	長さ	入数
4mm	1220mm	2440mm	1枚
6.5mm			
9mm			
12mm			
15mm			
18mm			
21mm			
24mm			
30mm			

*価格、詳細はお問い合わせください。



シナ合板

シナ合板はラワン合板よりも表面が平滑で、白っぽい材質のため、
家具や空間が優しく品のある仕上がりになります。



シナ合板 グレード：片面化粧			無塗装
厚み	幅	長さ	入数
4mm	910mm	1820mm	1枚
5.5mm			
9mm			
12mm			
15mm			
18mm			
21mm			
24mm			
30mm			

*価格、詳細はお問い合わせください。

ラワン合板

木目が目立たず表面がざらざらしているのが特徴で、適度な硬さを持っています。
使いやすさに優れていて、家具や建材、DIY用途など、幅広くお使いいただけます。

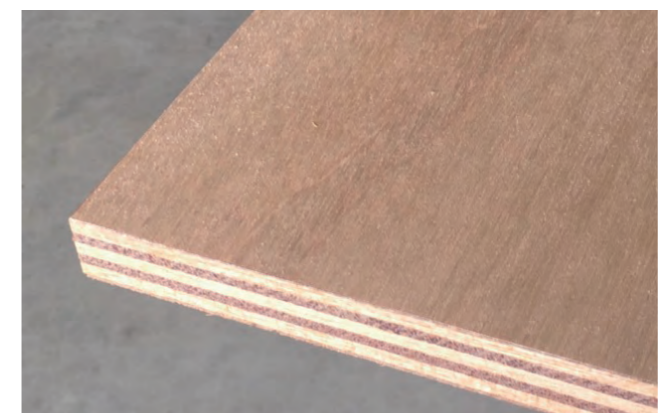

シナ合板 グレード：一般			無塗装
厚み	幅	長さ	入数
4mm	910mm	1820mm	1枚
5.5mm			
9mm			
12mm			
15mm			
18mm			
21mm			
24mm			
30mm			

*価格、詳細はお問い合わせください。



オフィス本棚 & デスク
ホワイトバーチ合板（ノックダウン加工）
W1400×D300×H850（オーダー対応）
参考価格 ¥182,000～
※表示価格は税抜価格です。



オフィスデスク / ホワイトバーチ合板（ノックダウン加工）



カウンター / ホワイトバーチ合板（ウレタンクリア）

*写真は印刷の関係上、実物と異なる場合がございます。



室内建具

暮らしにとけ込むさりげない木の建具

受注生産
※受注後4週間～

引き戸のみ対応可能

maruto

シンプルで心地いい暮らしを提案します。
白を基調にした清潔感のある空間におすすめです。



中棧付き框戸
樹種：ホワイトオーク
アクリル：透明
引き手：アルミ丸パイプ

施工性の良い室内木製建具です。
建具枠のセットオプションもご用意しております。

製作範囲内のサイズ変更も承ります。

※建具の厚み、変更可能サイズはデザインによって異なります。
※サイズ特注の場合、規格品と比較しデザインバランスや意匠が異なりますので、予めご了承ください。



材種：杉赤突板
アクリル：半透明(型板)
引き手：アルミ丸パイプ 覗き穴タイプ

材種：オーク突板
アクリル：透明
引き手：アルミ丸パイプ 光窓タイプ

材種：タモ突板
アクリル：半透明(型板)
引き手：アルミ丸パイプ ノーマルタイプ

maruto						特注対応サイズ	
品名	品番	厚み	幅(DW)	高(DH)	参考価格(枚)	幅(DW)	高(DH)
シンプル框戸	M-KA	35	725	1985	¥92,000	725	1785
中棧付き框戸	M-KY				¥89,200	~	~
腰板付き框戸	M-KP				¥109,200	900	1985

● 突板(柀目) | 5種

【突板(柀目)】

オーク タモ ひのき
チーク 杉赤

【アクリル】

透明 半透明(型板)
乳白

【共通仕様】

丸型引き手
上吊り式引き戸
ソフトクローズ
(振れ止め付き)

*表示価格には消費税・運賃・施工費は含まれておりません。 *写真は印刷の関係上、実物と異なる場合がございます。
*建具の写真は参考画像です。使用する金物と納まりの関係でデザインが少し異なりますので、予めご了承ください。

どこでも誰でも気軽に使えるドア

受注生産
※受注後4週間～



Doo

ありそうでなかった“ふつう”を素敵に



シナフラッシュ戸
樹種：シナ突板

施工性の良い室内木製建具です。
建具枠のセットオプションもご用意しております。

製作範囲内のサイズ変更も承ります。

※建具の厚み、変更可能サイズはデザインによって異なります。
※サイズ特注の場合、規格品と比較しデザインバランスや意匠が異なりますので、予めご了承ください。

シナフラッシュ戸
D-FD



材種：シナ突板

ポリ合板フラッシュ戸
D-HD



材種：白ポリ合板

ナチュラル板戸
D-KD



材種：ピーラー無垢

Doo						特注対応サイズ	
品名	品番	厚み	幅(DW)	高(DH)	参考価格(枚)	幅(DW)	高(DH)
シナフラッシュ戸	D-FD	35	725	1985	¥78,000	725 ～900	1785 ～
ポリ合板フラッシュ戸	D-HD				¥82,000		
ナチュラル板戸	D-KD	40	728		¥186,000	728/819	2385

※枠は含まれておりません。

【材種】

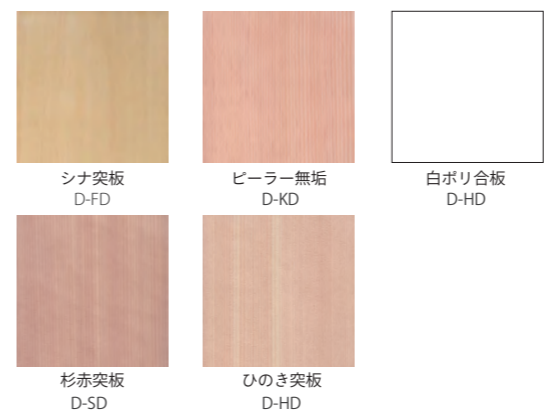

【共通仕様 | 引き戸】



【共通仕様 | 開き戸ドアクローザー】

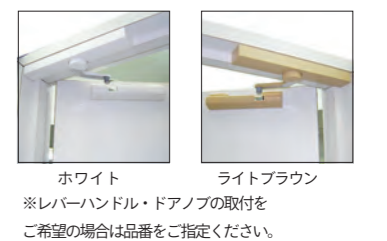

*表示価格には消費税・運賃・施工費は含まれておりません。 *写真は印刷の関係上、実物と異なる場合がございます。

ほどよく仕切って心地いい距離感をつくる

Shikiri

飾らないモダンな空間に仕立てます。

ひととひと
へやとへや

ほどよく仕切って
心地いい距離感をつくる建具

それが〈Shikiri〉です



施工性の良い室内木製建具です。
建具枠のセットオプションもご用意しております。

製作範囲内のサイズ変更も承ります。

※建具の厚み、変更可能サイズはデザインによって異なります。
※サイズ特注の場合、規格品と比較しデザインバランスや意匠が異なりますので、予めご了承ください。



材種：オーク突板
アクリル：半透明（型板）
引き手：なし
※参考画像

材種：チーク突板
アクリル：乳白
引き手：真鍮 ゴールド
※参考画像

材種：杉赤突板
アクリル：透明
引き手：なし
※参考画像

※引き手なしの商品について格子戸の縦枠を引き手にしていただく商品になりますので金物の引き手はございません。

Shikiri						特注対応サイズ	
品名	品番	厚み	幅(DW)	高(DH)	参考価格(枚)	幅(DW)	高(DH)
横格子戸	S-YS	35	725	1985	¥179,200	725 ~900	1773/1878/1985
間仕切り戸	S-PS	40			¥110,000		1785
縦格子戸	S-TS				¥213,000		725/795/865 ~2385

※枠は含まれておりません。



*表示価格には消費税・運賃・施工費は含まれておりません。 *写真は印刷の関係上、実物と異なる場合がございます。
*建具の写真は参考画像です。使用する金物と納まりの関係でデザインが少し異なりますので、予めご了承ください。



縦格子戸
樹種：杉赤
アクリル：透明

KITOE

天然木（木）の良さと、受け継がれる職人の技（手）の素晴らしさを伝えるために、「木と手」をコンセプトに生まれたブランドです。
空間との一体感を追求し、障子を暮らしの中で生きる日本の文化として残せるようにという想いが込められています。

価格はお問い合わせください。



「スリムライン」では、組子を美しく見せることを追求し、一般的な障子で使用される、8mmよりも細い6mmの組子を使用しています。織細な組子の技法を生かした障子が、空間を彩ります。



グリッド・ラージ

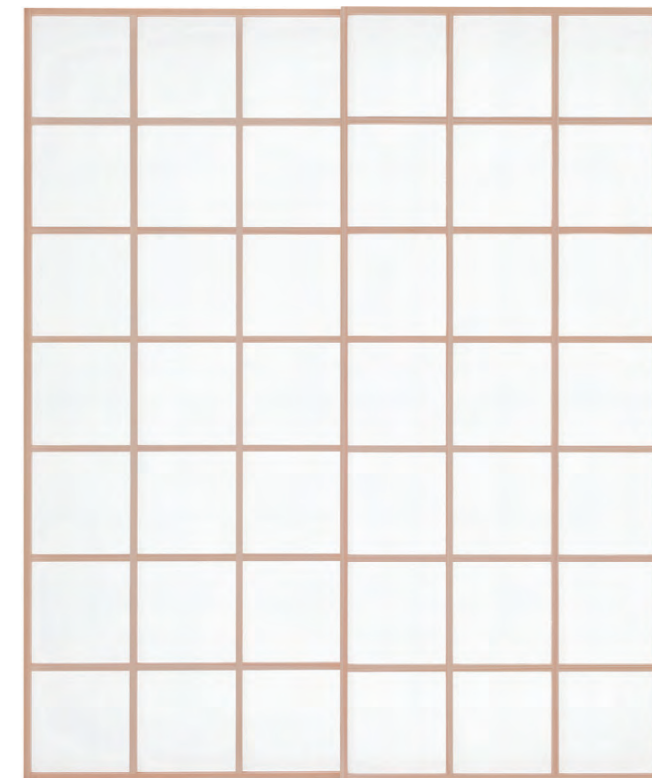

グリッド・スモール



グラデーション・ラージ

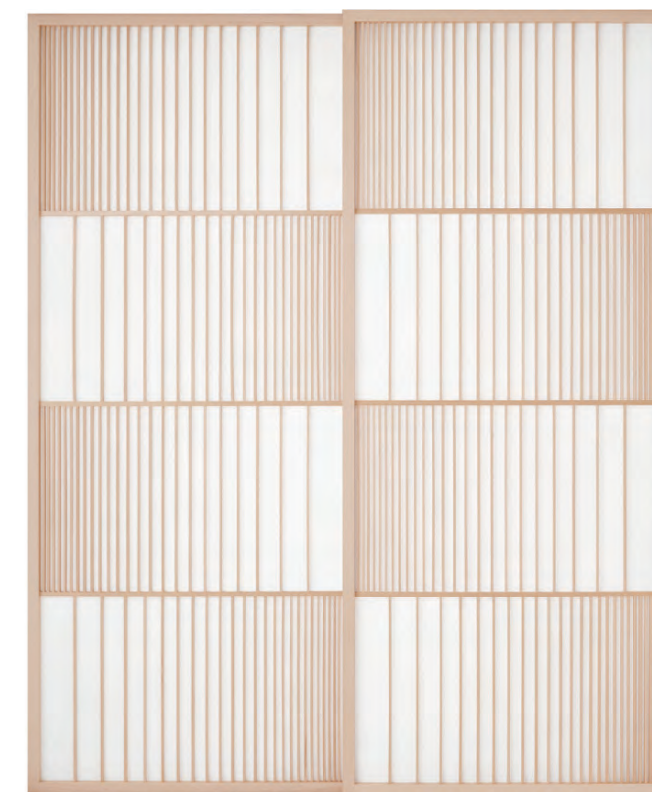

グラデーション・スモール

*写真は印刷の関係上、実物と異なる場合がございます。

KITOE

価格はお問い合わせください。
要お問い合わせ

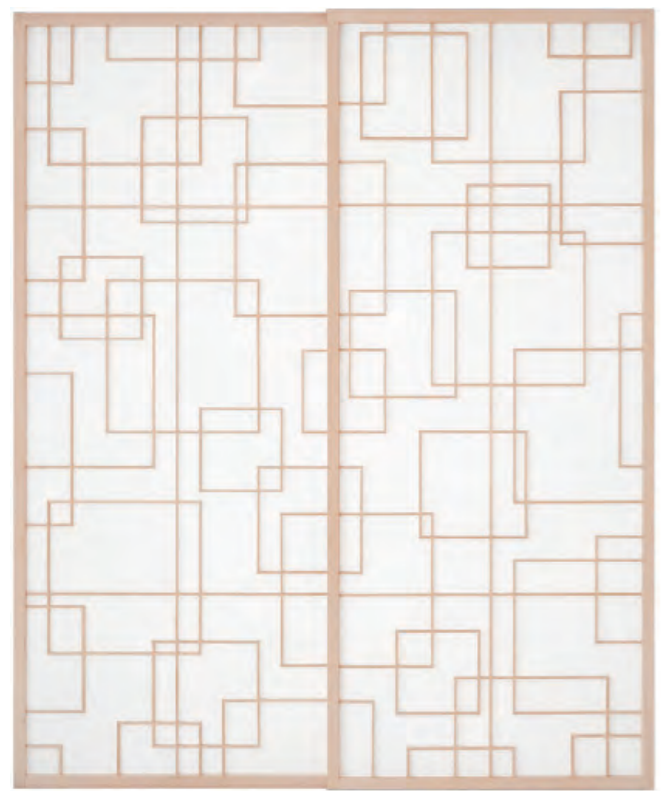

サウンド



エッジ

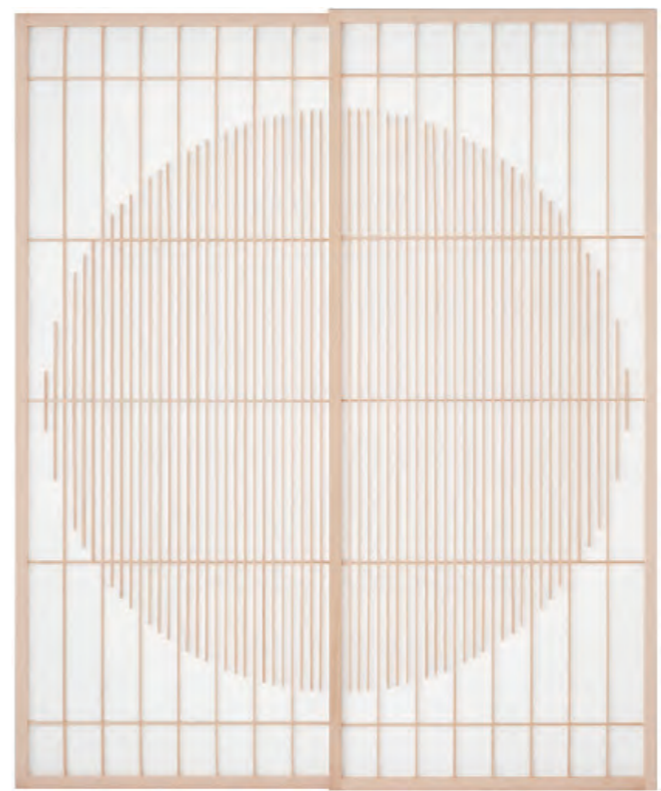

サン

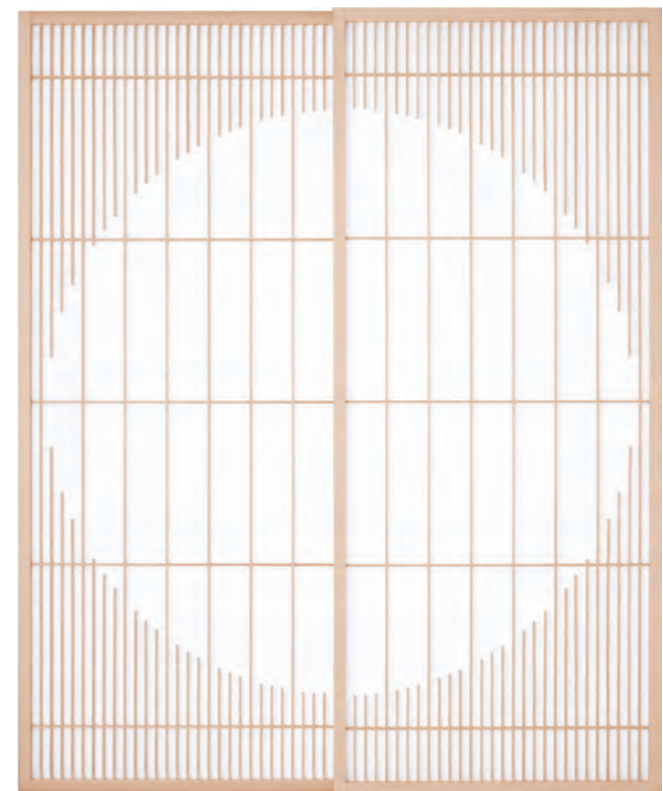

ムーン

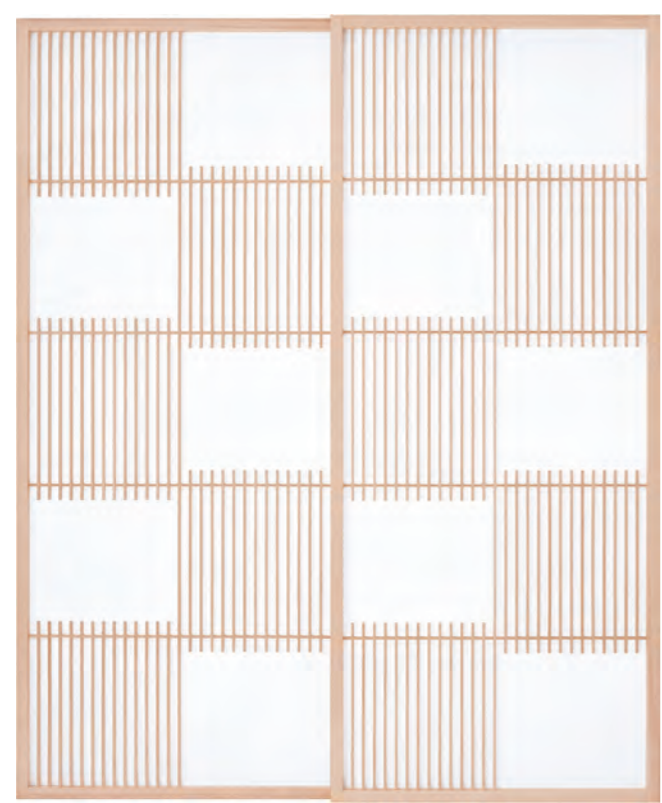

キリコ・チェス

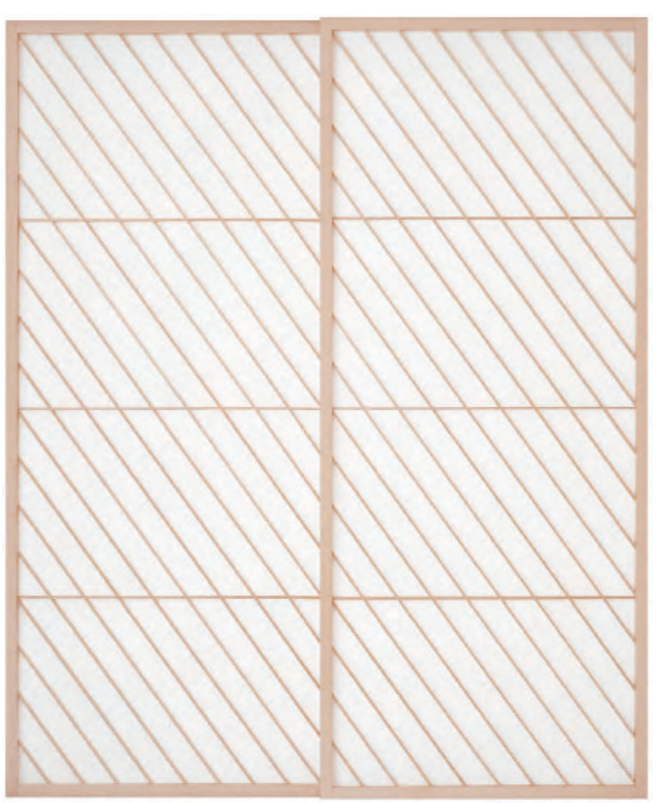

スラッシュ・スリム

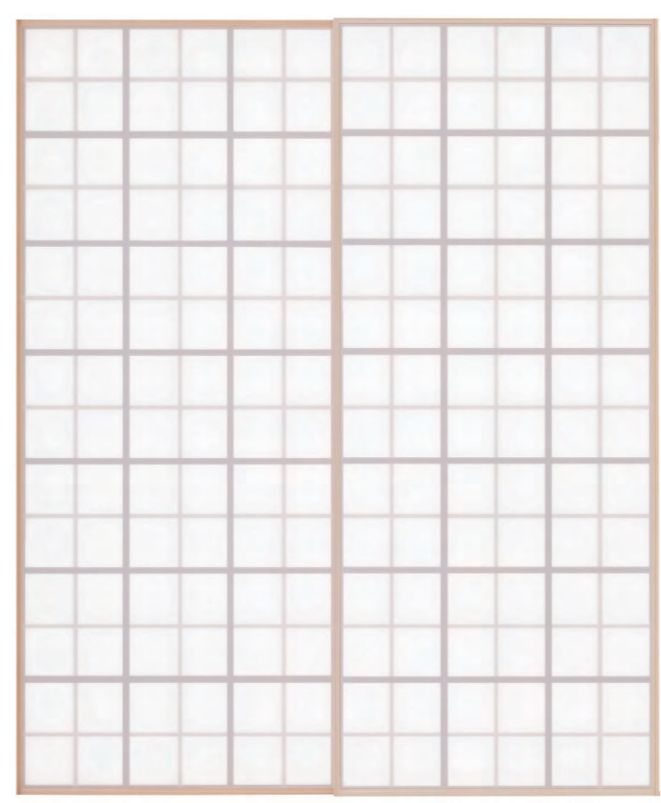

レイヤー・チェック

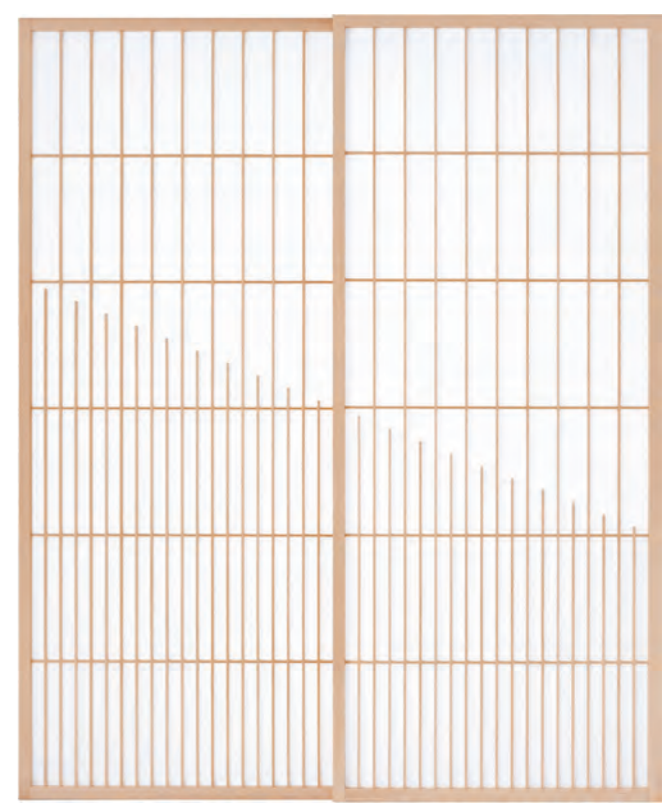

アシンメトリー・スロープ

*写真は印刷の関係上、実物と異なる場合がございます。

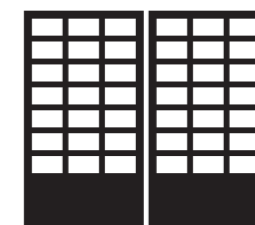

和室材

和室造作材

現代の住まいにおいて自然美にあふれた和室は時を忘れ、心やすらぐ空間です。
ワンランク上の和室づくりをお手伝いいたします。
和室造作材以外に書院や違い棚、和風建具などをご相談ください。
さらに詳しい内容は別冊「MARUKI GENERAL CATALOG」をご参照ください。



【MARUKI GENERAL CATALOG Vol.4】



和室の部材名称

白木枠



ひのき



スプルース

床柱

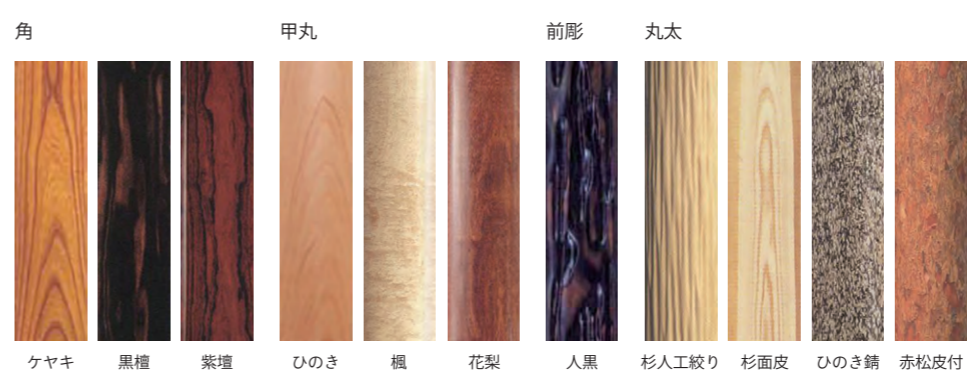

ケヤキ 黒檀 紫檀 ひのき 楓 花梨 人黒 杉人工絞り 杉面皮 ひのき錆 赤松皮付

地 板



【特注対応】



床 框

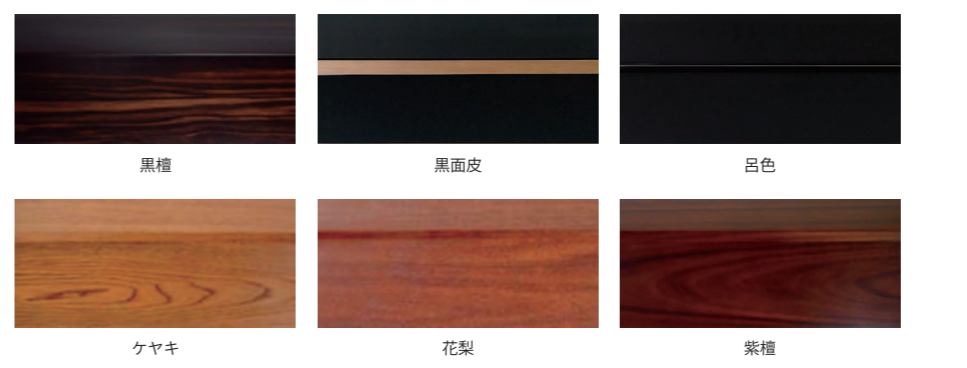

落 掛

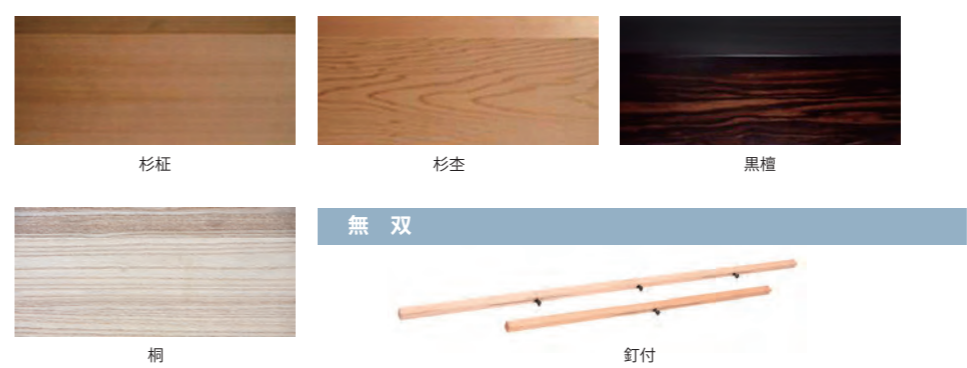

*写真は印刷の関係上、実物と異なる場合がございます。

天井材

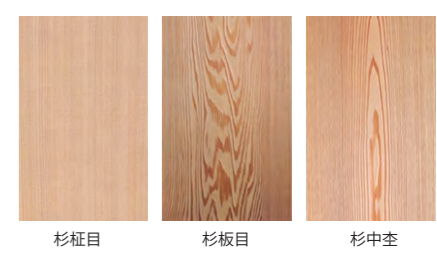

杉縦目 杉板目 杉中柵



突板天井 (底目)



竿縁天井



網代天井 (ハス市松+竹の竿縁)



銘竹 各種

和室造作材 価格表

既製品形状にオプション加工(厚み落し、ボード加工、フロア加工)別途にて対応可能です。
品番、断面図については別冊専用カタログ【MARUKI GENERAL CATALOG】をご確認ください。

※掲載商品は一部です。大壁工法用、2×4工法用などその他部材も承ります。

■ = 受注生産



ひのき		厚み	幅	長さ	無目	1本溝	2本溝	3本溝
3.5寸	鴨居 (カモイ)	40	100	1950	¥6,000	¥7,000	¥7,000	—
		40	100	2950	¥12,000	¥13,500	¥13,500	—
		40	100	3950	¥15,000	¥17,000	¥17,000	—
	敷居 (シキイ)	45	103	1950	¥7,000	¥8,000	¥8,000	—
		45	103	2950	¥14,000	¥15,500	¥15,500	—
		45	103	3950	¥18,000	¥20,000	¥20,000	—
	中鴨居 (ナカカモイ)	40	100	1950	¥8,000	¥9,000	¥9,000	—
		40	100	2950	¥15,000	¥17,000	¥17,000	—
		40	100	3950	¥19,000	¥21,000	¥21,000	—
40		100	3950	¥19,000	¥21,000	¥21,000	—	
4寸	鴨居 (カモイ)	40	115	1950	¥9,000	¥10,000	¥10,000	¥10,000
		40	115	2950	¥16,500	¥19,000	¥19,000	¥19,000
		40	115	3950	¥23,000	¥25,000	¥25,000	¥25,000
	敷居 (シキイ)	45	118	1950	¥10,500	¥11,500	¥11,500	¥11,500
		45	118	2950	¥18,500	¥20,000	¥20,000	¥20,000
		45	118	3950	¥24,000	¥26,000	¥26,000	¥26,000

※溝位置変更等は別途金額がかかります。

ひのき 付け柱 15mm (3方貼) / 半柱 30・43・60mm (3方貼+見返し)	幅	長さ	厚み15	厚み30	厚み43	厚み60
	103	1950	—	¥6,500	¥8,800	¥11,800
	103	2150	—	¥7,000	—	—
	103	2950	¥8,000	¥8,800	¥12,800	¥17,000
	118	1950	—	¥7,300	¥9,900	¥13,400
	118	2150	—	¥9,900	—	—
	118	2950	—	¥11,000	¥15,200	¥19,300

ひのき柱 (4方貼)	厚み	幅	長さ	1面無地	2面無地	3面無地	4面無地
	103	103	2950	¥15,000	¥15,000	¥16,500	特注対応
	118	118	2950	¥22,000	¥22,000	¥23,500	特注対応

ひのき付け鴨居 (2方貼) / ひのき廻り縁 (2方貼)	幅	長さ	厚み15	厚み30	厚み38	厚み53
	40	1950	—	¥2,700	—	—
	40	2950	¥3,600	¥4,800	—	—
	40	3950	¥4,800	¥5,500	—	—
	40	4950	¥11,000	¥13,500	—	—
	43	2950	—	—	¥5,300	¥8,000
	43	3950	—	—	¥6,000	¥9,500
	43	4950	—	—	¥15,400	¥19,600

ひのき畳寄せ (2方貼)	幅	長さ	厚み15	厚み30
	55	1950	—	¥3,000
	55	2950	¥3,900	¥5,000
	55	3950	¥5,600	¥6,500
	55	4950	¥11,800	¥13,000
	90	1950	—	¥5,300
	90	2950	—	¥8,300
	90	3950	—	¥11,500

ひのき 長押	サイズ	タイプ	杉芯
	100	8畳用 (4M×4本)	¥40,000
		10畳用 (4M×2本・5M×2本)	¥80,000

床の間部材 価格表

床柱	サイズ	黒檀(コクタン)	紫檀(シタン)	花梨(カリン)	楓(カエデ)	ケヤキ	ひのき	
		甲丸(3.8寸)	2950×115×115	¥65,000	¥65,000	¥65,000	¥77,000	¥77,000
	角(4寸)	2950×120×120	¥65,000	¥65,000	¥65,000	¥77,000	¥77,000	¥82,000

床柱	丸太(無垢) 杉人工絞り	サイズ	120φ	135φ	150φ
		L=3000	¥100,000	¥120,000	¥150,000

床柱	丸太(無垢)	杉面皮	サイズ	¥120,000	
		ひのき錆※	3000×120×120	¥120,000~	※参考価格
		赤松皮付※	3000×90φ	¥120,000~	※参考価格
		前彫	人黒	3000×115×115	¥65,000

地板 (裏棧タイプ)	サイズ	ケヤキ ロータリー杵	ケヤキ スライサー杵	松 ロータリー杵	
		910×910×30	¥22,000	要お問い合わせ	¥35,000
		1820×910×30	¥40,000		¥63,000
		1000×1000×30	¥25,000		¥39,000
		2000×1000×30	¥47,000		¥72,000
		2000×390×30	要お問い合わせ	¥21,000	¥36,000
		2000×480×30		¥29,000	¥39,000
2000×600×30	¥42,000	¥53,000			

框付き地板	サイズ	ケヤキ ロータリー杵	松 ロータリー杵	
		1820×600×105	¥75,000	¥83,000
		1820×910×105	¥88,000	¥100,000
		2000×600×105	¥84,000	¥90,000
		2000×1000×105	¥103,000	¥112,000

雑巾摺り	サイズ	ケヤキ	松
		1950×14×9	¥3,000
	1950×30×9	¥3,000	¥4,000

床束	サイズ	ケヤキ	松
		300×90×15	¥3,800
	300×90×30	¥3,800	¥5,000

床框	サイズ	黒檀(コクタン)	紫檀(シタン)	花梨(カリン)	櫻(ケヤキ)	黒面皮(メカ)	呂色(ロイロ)
		1950×105×75	¥19,000	¥19,000	¥19,000	¥19,000	¥22,000

落し掛け	サイズ	杉・杵目	杉・柱目	黒檀	紫檀	花梨	ケヤキ	桐(ナ)	
		1950×90×60	¥10,000	¥12,000	—	—	—	—	—
		1950×100×55	¥10,000	¥12,000	—	—	—	—	—
		1950×115×60	¥17,400	—	—	—	—	—	—

軸掛け	雲板	無双 (釘付)	サイズ	杉無垢
			1920×180×18	¥10,000
			910×21×21	¥2,200
			1330×21×21	¥3,600
			1820×21×21	¥4,200
			1000×21×21	¥3,000
			2000×21×21	¥5,000

天井材	底目天井 (目透)	サイズ	杉・杵目	杉・板目	
			2710×440	¥54,000	¥55,000
			3630×440	¥54,000	¥55,000
			2990×475	¥56,000	¥57,000
			3880×475	¥56,000	¥57,000
			1920×330	¥46,000	¥46,000
			1920×390	¥50,000	¥50,000

天井竿縁(猿棒)	サイズ	ひのき貼/小(27×24)	ひのき貼/大(30×27)	
		L=2950	¥5,500	¥6,700
		L=3950	¥6,800	¥8,300

床の間 天井板	網代天井	サイズ	杉・杵目
		1820×910	¥18,000

■ = 受注生産

和室

和室は四季を楽しみ、自然を感じることを大切にしてきた日本の伝統的な住まいです。障子や襖などの建具でゆるやかに仕切られ、光や風をほどよく取り入れた心地よい空間です。和の伝統を活かした本格風なものから、現代の生活スタイルにも馴染むモダンなものまで、天然素材ならではの品格と技術で幅広くご提案いたします。



和室

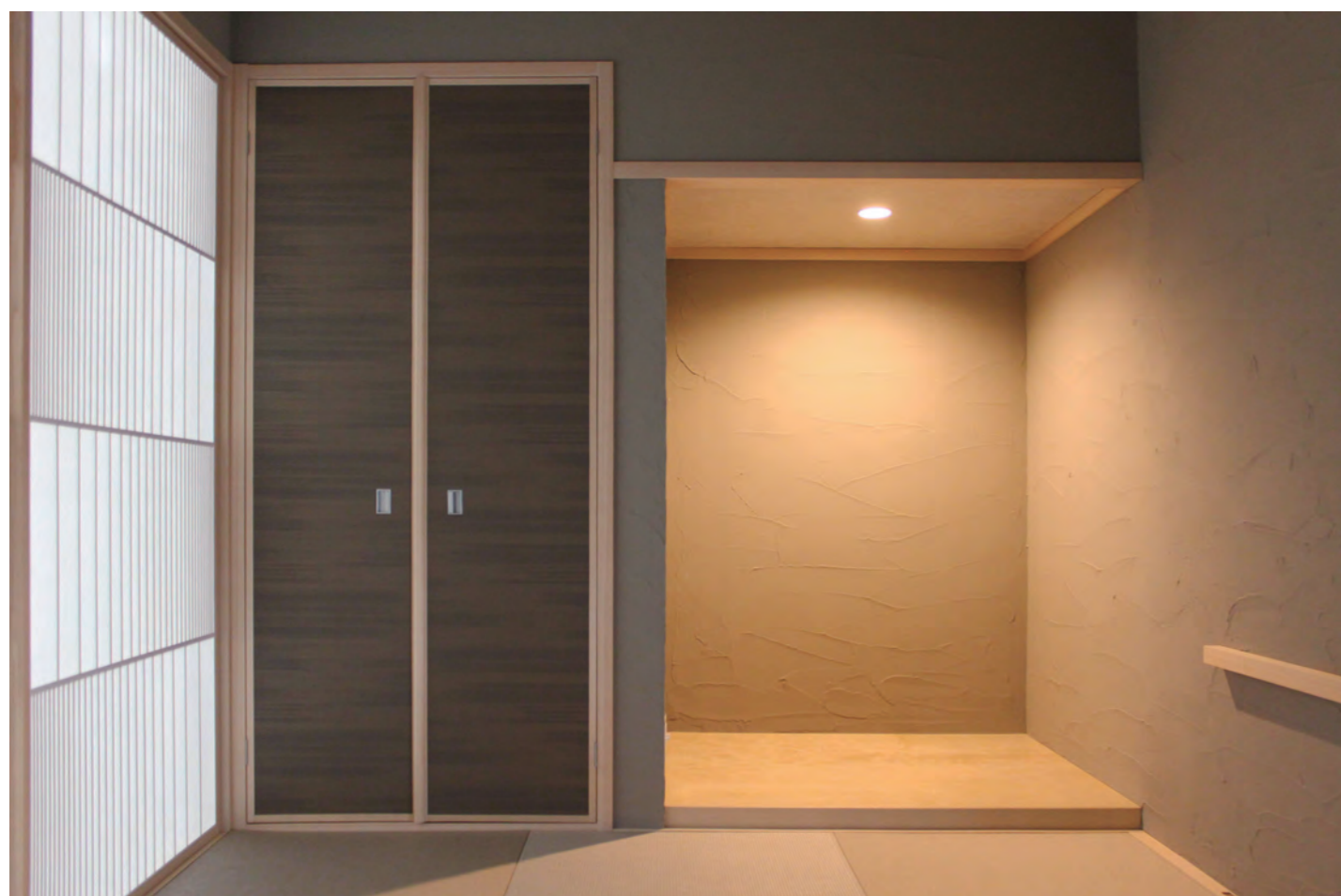

和紙調畳

機械すき和紙からできた畳は日焼けや色あせしにくく、美しさが長持ちします。
豊富なカラーバリエーションでお部屋のインテリアに合わせてコーディネートが自由自在です。

【カラー | へりなしタイプ】

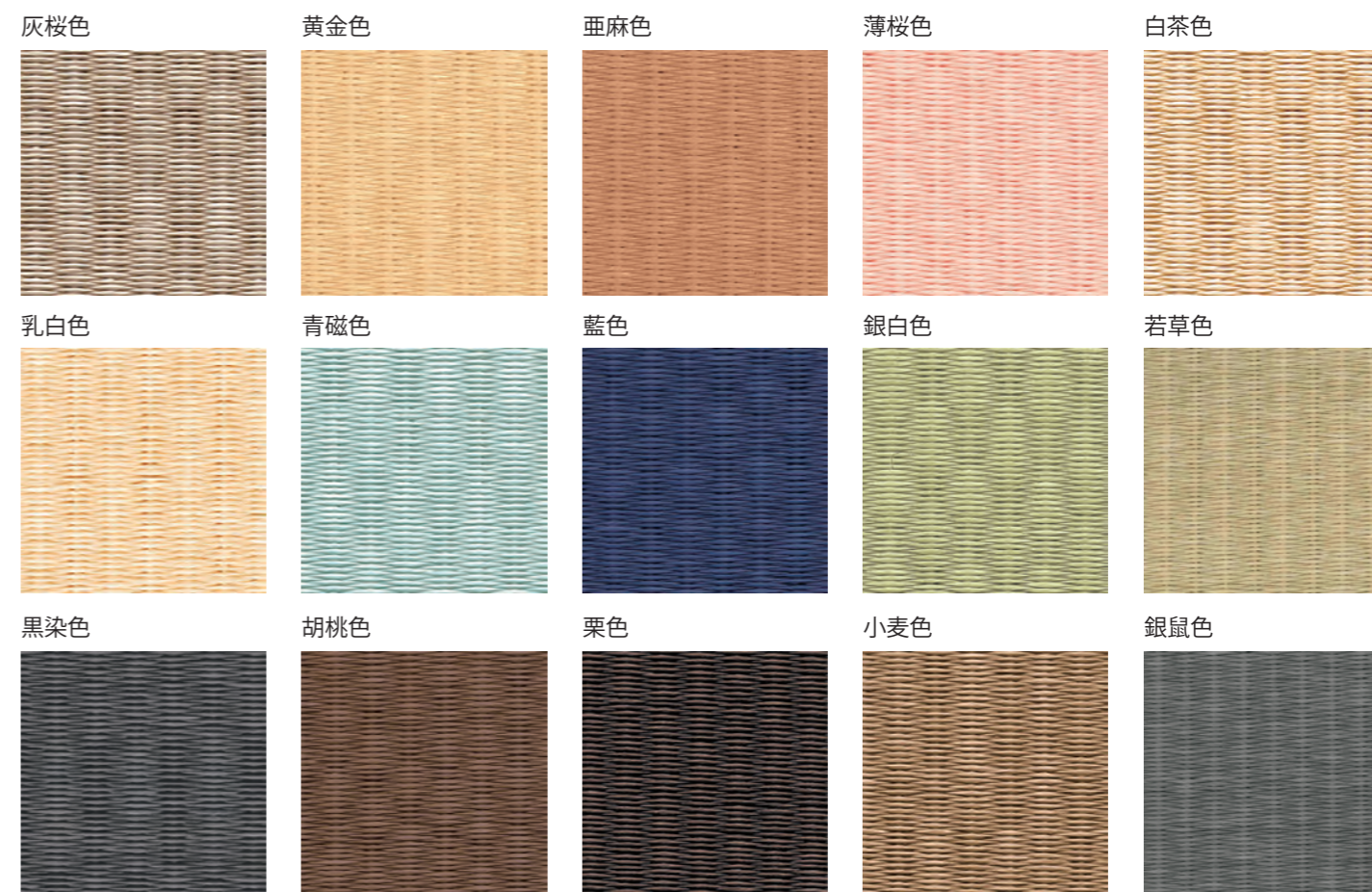

置き和室シリーズ

木と畳の心地よい肌触りでオールシーズン快適に過ごせます。
工事ほど手間がかからず、置き畳よりも本格的な置き和室を提案します。



腰掛畳
樹種：(框)ひのき
(腰パネル)杉



座禅畳

規格サイズ
900×900×30

その他サイズ

1660×900×30	1660×1660×30
2420×1660×30	2420×2420×30

腰掛畳

規格サイズ
810×810×350

その他サイズ

1570×810×350	1570×1570×350
2330×1570×350	2330×2330×350

Size order

お部屋に合わせたサイズで製作いたします

Special order

お客様のご希望に合わせて製作いたします

製作実績：腰掛畳特注(引き出し収納式)

座禅畳 ※施工・送料は別途になります。



木部(塗装5色)
□タモ積層 □ひのき積層 □イグサ畳 □和紙畳(15色)

座禅畳				
品番	幅	奥行	高さ	参考価格
MO-JSRZ	900	900	30	¥25,000

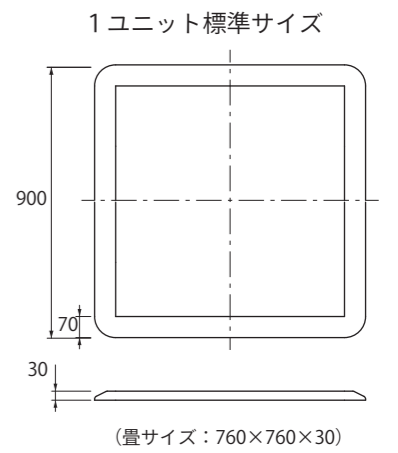

腰掛畳 ※施工・送料は別途になります。

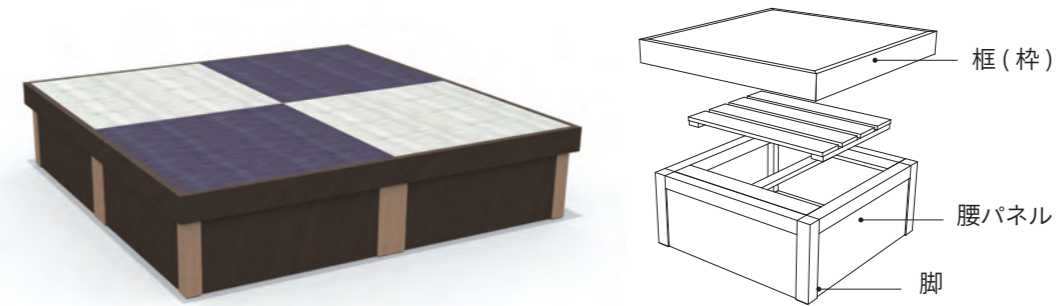

木部(塗装5色)
・框(枠)／脚 ・腰パネル
□ひのき □杉 □ひのき □イグサ畳 □和紙畳(15色)

腰掛畳				
品番	幅	奥行	高さ	参考価格
MO-JSRK	810	810	350	¥82,000

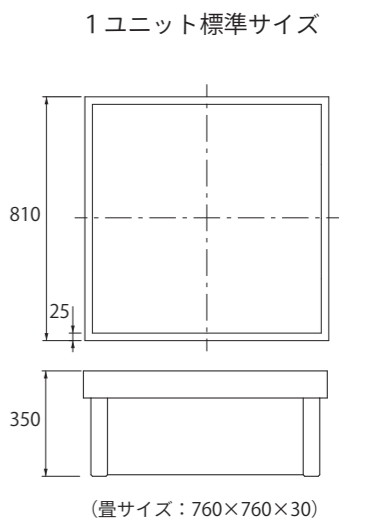

工事不要

床や壁にビスなどで固定せず、
現場で組み立てて設置できます。

豊富なカラーバリエーション

お好みの畳、木部のカラーを
お選びいただけます。

空間に合わせたオーダーメイド

現場で採寸してサイズオーダー、
特注も対応いたします。

木部カラー

天然木の質感を活かした自然塗装仕上げです。5色の中からお選びいただけます。
※樹種によって色の仕上がりが異なります。



畳

(1)和紙調畳

メンテナンスしやすく、長く使っていただけます。
15色の中から2色までお選びいただけます。

(2)国産イグサ畳

弾力性があり、天然イグサの香りにはリラックス効果をもたらします。



木製手洗器
シンプル洗面器

木製手洗器



※受注後45日～

「木地挽き」という技法で、隙間なく繋ぎ合わせた木地をロクロで挽いて形成したおしゃれな木製手洗器です。「セルロースナノファイバー塗料」を下地に使うことによって経年劣化を防ぎ、その上に対アルカリ性、硬さを強化する特殊塗料を塗ることによってさらに強度を増しております。2層にした塗装は、耐久性、耐水性に優れており、上品な仕上がりで洗面所の新築・リフォーム・リノベーションや店舗・商業施設などにおすすめです。

【ウォルナット】【ひのきの】2種類からお選びいただけます。
仕上げは高耐水ウレタン塗装となり、【ツヤあり】【ツヤなし】をお選びいただけます。



ひのき

ひのき Aタイプ グレード：ムジ 高耐水ウレタン			
径	高さ	品番	価格
300φ	900mm	WU-□-H-300-○	¥59,400 /個

ひのき Bタイプ グレード：ムジ 高耐水ウレタン			
径	高さ	品番	価格
300φ	900mm	WU-□-H-300-○	¥59,400 /個

ひのき Cタイプ グレード：ムジ 高耐水ウレタン			
径	高さ	品番	価格
300φ	900mm	WU-C-H-300-○	¥73,300 /個



ウォルナット

ウォールナット Aタイプ グレード：ムジ 高耐水ウレタン			
径	高さ	品番	価格
300φ	900mm	WU-□-W-300-○	¥80,300 /個

ウォールナット Bタイプ グレード：ムジ 高耐水ウレタン			
径	高さ	品番	価格
300φ	900mm	WU-□-W-300-○	¥80,300 /個

ウォールナット Cタイプ グレード：ムジ 高耐水ウレタン			
径	高さ	品番	価格
300φ	900mm	WU-C-W-300-○	¥101,200 /個

下記の排水管、金具に適合するように開口しております。

適合排水管・金具							
メーカー	名称	型番	備考	メーカー	名称	型番	備考
TOTO	排水金具 (25mm・Sトラップ)	TL594BS2R		カクダイ	丸鉢金物	4300-32	32mmの排水テールとナットに接続
	排水金具ユニット	5F000013			丸鉢つきSトラップ	433-319-32	テール管：32×150mm
					丸鉢つきPトラップ	433-508-32	テール管：32×150mm、 キセル管：32×350mm



セルロースナノファイバー塗料は環境にやさしい天然物ながら、強度をもち木の持つ“美しさ”をより長く保つことができます



エッジに丸みのあるタイプ。シャープになりすぎず、甘すぎない印象に。



モダンな空間がお好きな方には、エッジがフラットタイプ



全体的に丸みのあるタイプは、ナチュラルで優しい雰囲気が似合います。



洗面器

オリジナルの洗面台と相性の良いシンプルな洗面ボウルをセレクトしました。



シンプル洗面器

W500×D380 ホワイト (SR327114-W)

※商品画像にありますが水栓は弊社では取り扱っておりません。

*価格、詳細はお問い合わせください。

信楽焼 洗面器 φ305

すり鉢状のフォルムが特徴の洗面ボウルです。



Φ305 H140
1. ホワイト HW1053-W



Φ305 H140
2. ブラック HW1053-D



Φ305 H140
3. ダークグレー HW1053-DH



Φ305 H140
4. ベージュ HW1053-BG

信楽焼 洗面器 φ400

丸みのあるフォルムが特徴の洗面ボウルです。



Φ400 H140
5. ホワイト HW1052-W



Φ400 H140
6. ブラック HW1052-D

センサー式水栓

シンプルなタッチレス水栓。汚れた手でも触らずに吐水・止水できます。



1. S-MC マットサテン
EY507-MC



2. S-MCP マットブラック
EY507-MCP



3. L-MC マットサテン
EY507-2T-MC



2. L-MCP マットブラック
EY507-2T-MDP

*価格、詳細はお問い合わせください。 *給排水部材に関してはお問い合わせください。



エクステリア



森林資源が豊富な和歌山県の国産杉を使用した無垢の木の外壁材です。

目合いが良く、素直な木で狂いが少なく、強度・耐久性に優れている国産杉は外壁材に最も最適な木材です。その木材を使用し、バリエーション豊かに4タイプの外壁材をご用意いたしました。シンプルな「縦張り」、存在感のある「縦張り」、海外の雰囲気がお好きな方におすすめの「ボーダー下見板」ログハウス調に「ハーフログ」



さらに弊社では、もっと安心して外壁に木材を取り入れていただくため「エムフェクト」というセルフクリーニング機能を持ったオリジナル製品を開発いたしました。木の風合いを生かした半透明の着色と撥水性に優れセルフクリーニング機能を持った薄い塗膜を形成する半造膜タイプの水性木材保護塗料で、経年変化の程度により、塗装を施す事で永く効果が続きます。

カラーバリエーションも豊富でセルフクリーニング機能付き塗装「エムフェクト」または定番の「キシラデコール」を是非、弊社の工場塗装でお試ください！

国産杉/縦張り グレード：ムジ～小節ミックス **エムフェクト**

幅 120mm (130mm)	OW-T-MF-39-塗料番号	¥71,400 /ケース	¥24,792/㎡
20~21×120×3900mm	6枚(2.88㎡)/ケース		

キシラデコール

幅 120mm (130mm)	OW-T-XY-39-塗料番号	¥63,000 /ケース	¥21,875/㎡
20~21×120×3900mm	6枚(2.88㎡)/ケース		

- 塗装種類
- ・オリジナル塗装/エムフェクト(セルフクリーニング機能付)
 - ・キシラデコール

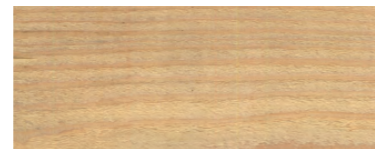

無塗装(表面粗目仕上げ)
※節欠けが含まれる事があります。



- ・オスモカラー/ウッズステインプロテクター
- ・リボス/タヤエクステリア
- など、その他塗料もご相談承ります。

※詳しくは、外部塗装バリエーション P.105～



国産杉 縦張り

板を縦方向に並べて行く張り方で、外壁面がフラットになるので、スッキリとした印象に仕上がります。多角形や曲線など角度を生かした複雑な施工ができるのも「縦張り」の特徴で、デザインの自由度の幅がぐっと広がります。

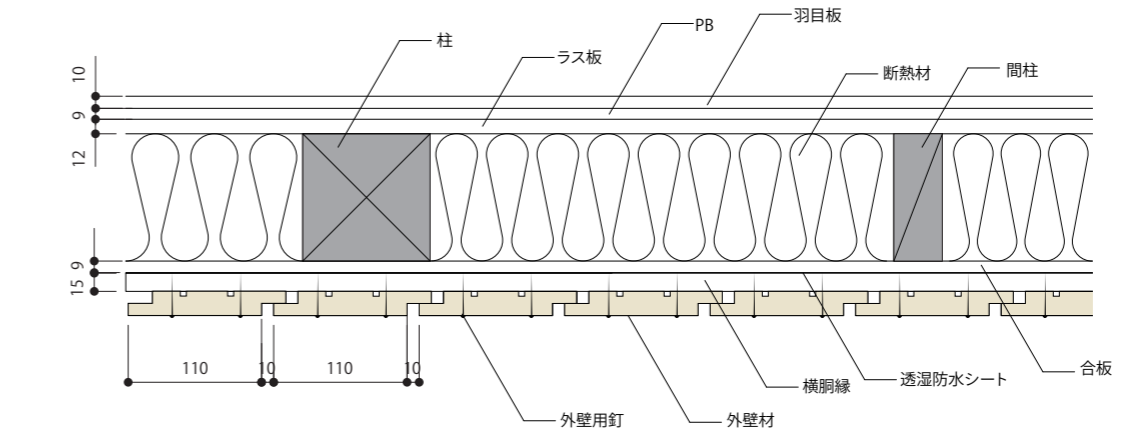

【断面納まり参考図】

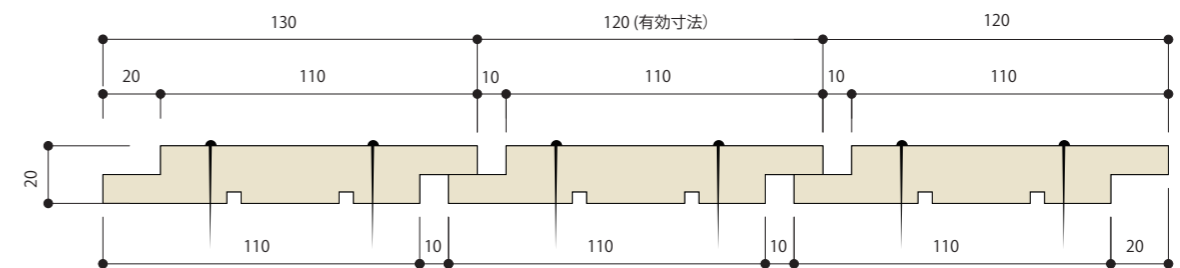

【外壁材 断面図】

- ※一枚の板に対して2列で釘打ちください。
- ※施工用の釘はお客様の方でご準備ください。
- ※釘打ちの前は下穴を開ける必要がございます。
- ※施工時は必ず、10mm ずつ透かしながら施工を行ってください。(裏面形状について、通気確保設計となり、突き付け施工形状ではありません。)

国産杉 鎧張り

木造民家の外壁に用いられる伝統的な張り方で、まさに鎧のように板を重ねていく張り方のこと。板の隙間から風が吹き込むことなく、雨も全て下へ流れ落ちるので、とくに雨の多い地域に多く見られる。

Ow outer wall

塗装受注 ※実働3週間～(要問合せ)

要納期お問合せ



国産杉/鎧張り グレード：節あり エムフェクト

幅	OW-Y-MF-39-塗料番号	¥75,400 /ケース	¥22,848/m ²
165mm (180mm)	17~18×165×3900mm	5枚(3.3m ²)/ケース	

キシラデコール

幅	OW-Y-XY-39-塗料番号	¥59,400 /ケース	¥18,000/m ²
165mm (180mm)	17~18×165×3900mm	5枚(3.3m ²)/ケース	

- 塗装種類
- ・オリジナル塗装 / エムフェクト(セルフクリーニング機能付)
 - ・キシラデコール

・オスモカラー / ウッドステインプロテクター
 ・リボス / タヤエクステリア
 など、その他塗料もご相談承ります。

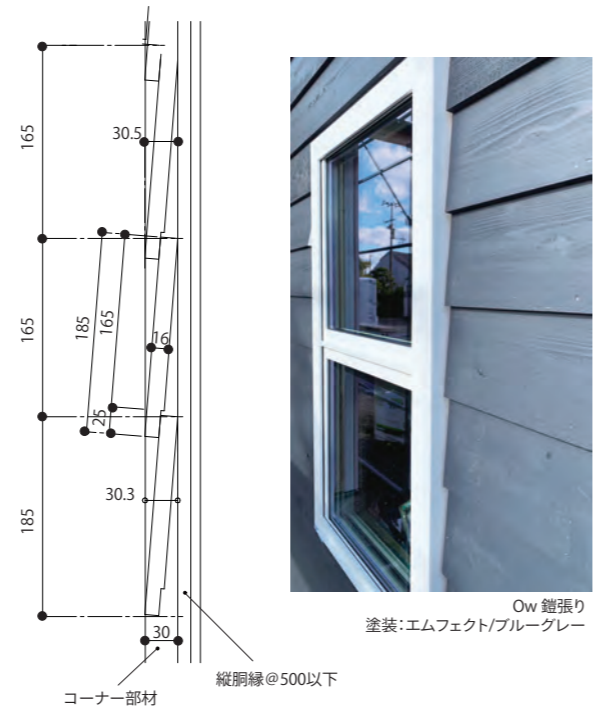
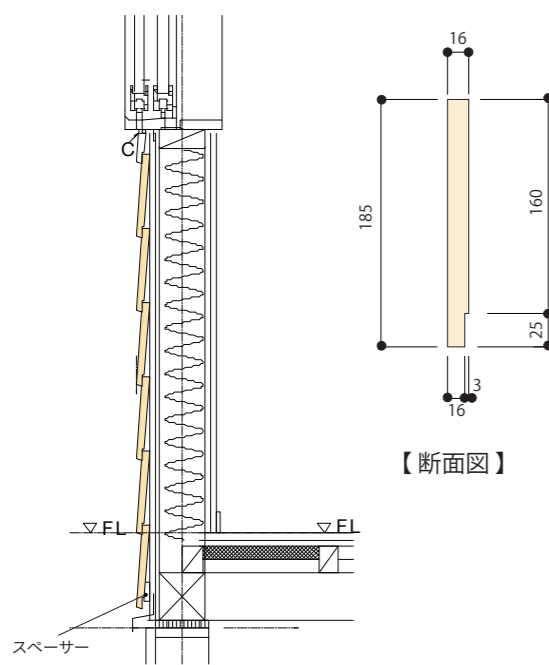
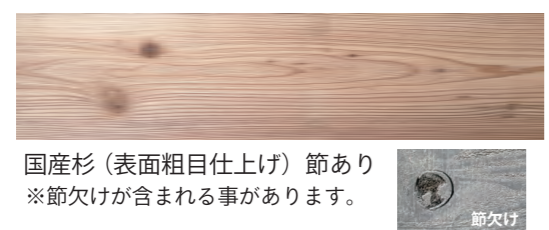

カラーバリエーションも豊富で
 セルフクリーニング機能付き塗装「エムフェクト」
 または定番の「キシラデコール」を工場塗装で仕上げます！

※詳しくは、外部塗装バリエーション P.105～

国産杉 ボーダー下見板

ボーダータイプの下見板は張り上がると横目地が通ったフラットな面として仕上がるので、数ある木の板張りの中でも特にシンプルに仕上がります。

Ow outer wall

塗装受注 ※実働3週間～(要問合せ)

要納期お問合せ



エムフェクト

国産杉/ボーダー下見板 グレード：ムジ〜小節ミックス

幅	OW-B-MF-39-塗料番号	¥77,000 /ケース	¥26,736/m ²
120mm (130mm)	20×120×3900mm	6枚(2.88m ²)/ケース	

キシラデコール

幅	OW-B-XY-39-塗料番号	¥68,500 /ケース	¥23,785/m ²
120mm (130mm)	20×120×3900mm	6枚(2.88m ²)/ケース	

- 塗装種類
- ・オリジナル塗装 / エムフェクト(セルフクリーニング機能付)
 - ・キシラデコール

・オスモカラー / ウッドステインプロテクター
 ・リボス / タヤエクステリア
 など、その他塗料もご相談承ります。

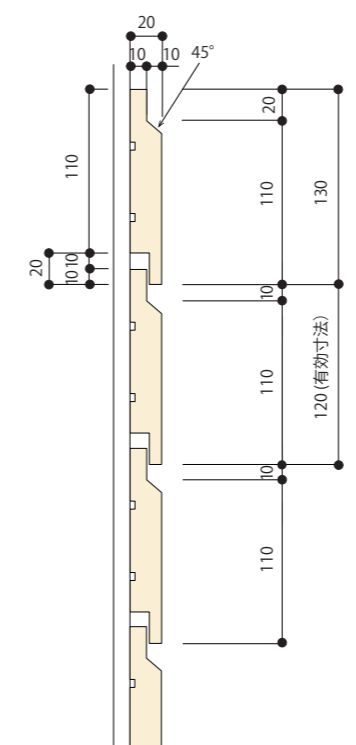

カラーバリエーションも豊富で
 セルフクリーニング機能付き塗装「エムフェクト」
 または定番の「キシラデコール」を工場塗装で仕上げます！

※写真は印刷の関係上、実物と異なる場合がございます。

国産杉 ハーフログ

Ow outer wall



丸みのある曲線が特徴でログハウス調の独特な外観に仕上がります。
自然で落ち着いた雰囲気となり、店舗にもお使いいただけます。



羽目板 ログ加工 断面

国産杉/ハーフログ グレード：節あり **エムフェクト**
幅 **OWHL-MF-39-塗料番号 ¥62,400 /ケース** ¥78,000/m²
100mm 50×100×3900mm 2枚(0.8m²)/ケース



ひのき無垢 ログ加工
※節欠けが含まれる事があります。

キシラデコール
幅 **OWT-MF-39-塗料番号 ¥57,700 /ケース** ¥72,125/m²
100mm 50×100×3900mm 2枚(0.8m²)/ケース

- 塗装種類
- ・オリジナル塗装 / エムフェクト(セルフクリーニング機能付)
 - ・キシラデコール

- ・オスモカラー / ウッドステインプロテクター
- ・リボス / タヤエクステリア
- など、その他塗料もご相談承ります。

カラーバリエーションも豊富で
セルフクリーニング機能付き塗装「エムフェクト」
または定番の「キシラデコール」を工場塗装で仕上げます！

※詳しくは、外部塗装バリエーション P.105～

“防火等制限地域でも木の外壁を望まれる方におススメ”

外壁に木板を張れないような地域でも
【モイスTM】や【ダイライトMS9】を張ることによって
その上に木板を張ることが出来ます。

防火構造や法22条区域で求められる準防火構造とする場合は外壁下張材(面材)を高性能で耐震・防火・調湿に優れた耐力面材「モイスTM」または、「ダイライトMS9」での施工を推奨いたします。

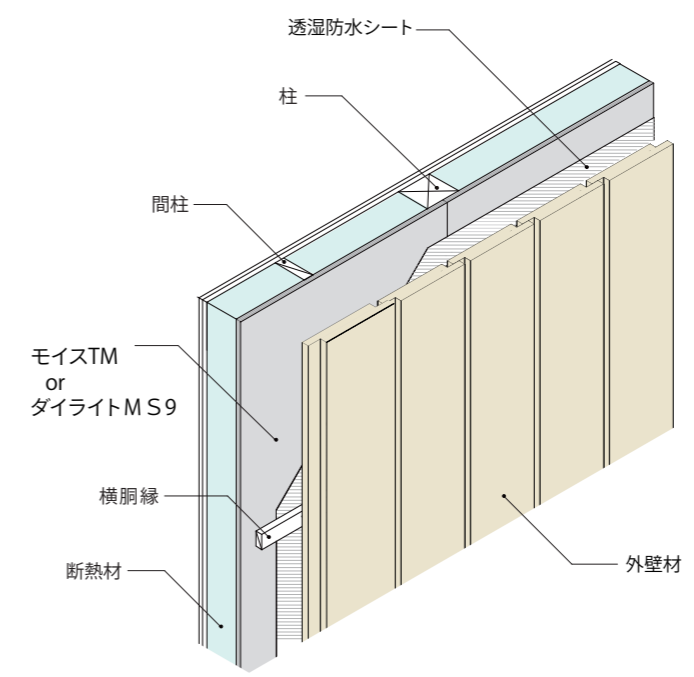

【納まり参考図】

※推奨施工方法ではありますが、地域、構造等によっては対象外となる場合がございます。
必ず建築会社様、設計士様にご確認の上、ご採用ください。
※詳しい認定条件については認定書をご確認ください



焼杉 | 外装用

杉の表面を炭化させることで腐敗や延焼から守る伝統的な外壁材です。独特の落ち着いた風格をもっています。



蔵の助
一般的に素焼き、又は焼っぱなしとも呼ばれるもので、表面に炭がうろこ状で残っている最もクラシックな仕上げです。蔵や古い町並みにマッチします。



しぶき
焼いて軽くブラシで荒炭を落とし、まだ黒く炭が残る程度に仕上げたもの。無塗装品では最もポピュラーな仕上げです。炭が落ちると共に色合いは変化していきます。



鈴鹿
しぶきをもう少し磨いた程度。リフォームの色合わせや濃色の塗装下地にも使われます。微妙な薄炭色は人気ですが無塗装での外部使用では退色は比較的早いです。

蔵の助				無塗装
幅	YS-KNS-19	¥50,800 /ケース	¥7,697/㎡	
165mm	10×165×1950mm	20枚(6.6㎡)/ケース		
幅	YS-KNS-29	¥40,400 /ケース	¥8,162/㎡	
165mm	10×165×2900mm	10枚(4.95㎡)/ケース		
幅	YS-KNS-39	¥52,300 /ケース	¥7,924/㎡	
165mm	10×165×3900mm	10枚(6.6㎡)/ケース		

全て節あり ※節欠けが含まれる事があります。

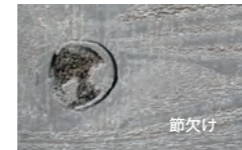

しぶき				無塗装
幅	YS-SBK-19	¥43,100 /ケース	¥6,530/㎡	
165mm	10×165×1950mm	20枚(6.6㎡)/ケース		
幅	YS-SBK-29	¥34,600 /ケース	¥6,990/㎡	
165mm	10×165×2900mm	10枚(4.95㎡)/ケース		
幅	YS-SBK-39	¥44,600 /ケース	¥6,758/㎡	
165mm	10×165×3900mm	10枚(6.6㎡)/ケース		

全て節あり ※節欠けが含まれる事があります。

鈴鹿				無塗装
幅	YS-SZK-19	¥47,700 /ケース	¥7,227/㎡	
165mm	10×165×1950mm	20枚(6.6㎡)/ケース		
幅	YS-SZK-29	¥38,100 /ケース	¥7,697/㎡	
165mm	10×165×2900mm	10枚(4.95㎡)/ケース		
幅	YS-SZK-39	¥49,200 /ケース	¥7,455/㎡	
165mm	10×165×3900mm	10枚(6.6㎡)/ケース		

全て節あり ※節欠けが含まれる事があります。

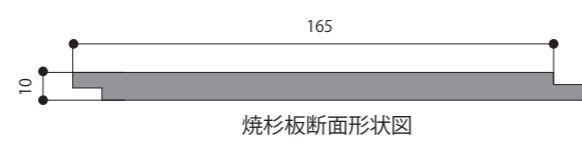

焼杉 | 内外装用

焼成後ブラシで磨き上げ、塗装しておりますので、独特の風合いを醸し出します。外装だけでなく、内装用にもお使いいただけますので、住宅はもちろん店舗でも空間のアクセントにおすすめです。



漆黒 (塗装品)
焼成後ブラシで磨き上げ、一枚一枚丹念に手塗りで仕上げしております。浮き出た艶のある木目と貴賓ある色彩は他にない逸品です。



オリーブ (塗装品)
強力なブラシで磨き、塗料とのバランスを考慮し選別された板を塗装。こちら長年の定番カラー。

漆黒				塗装品
幅	YS-19-SK	¥61,500 /ケース	¥9,318/㎡	
165mm	10×165×1950mm	20枚(6.6㎡)/ケース		
幅	YS-29-SK	¥48,500 /ケース	¥9,798/㎡	
165mm	10×165×2900mm	10枚(4.95㎡)/ケース		
幅	YS-39-SK	¥63,000 /ケース	¥9,545/㎡	
165mm	10×165×3900mm	10枚(6.6㎡)/ケース		

全て節あり ※節欠けが含まれる事があります。

オリーブ				塗装品
幅	YS-19-OL	¥56,900 /ケース	¥8,621/㎡	
165mm	10×165×1950mm	20枚(6.6㎡)/ケース		
幅	YS-19-OL	¥45,000 /ケース	¥9,091/㎡	
165mm	10×165×2900mm	10枚(4.96㎡)/ケース		
幅	YS-19-OL	¥58,400 /ケース	¥8,848/㎡	
165mm	10×165×3900mm	10枚(6.61㎡)/ケース		

全て節あり ※節欠けが含まれる事があります。

本物の素材・伝統の技が時を重ね、美しさを深く増す本物の「焼杉」を生みます。

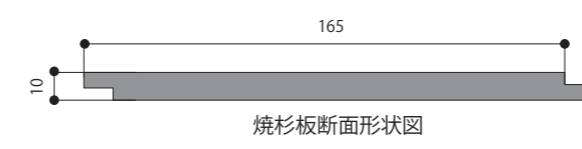

木製デッキ材

塗装受注
※実働3週間～
(要問合せ)

要価格
お問合せ

*価格、在庫数はお問い合わせください。



デッキ材: レッドシダー



18,000 / m² ~
※サイズによって㎡単価は異なります。

レッドシダー		無塗装
厚み	幅	長さ
20mm	90mm	2100mm ~4250mm
	145mm	
40mm	90mm	
	105mm	
	120mm	
	145mm	
	190mm	
	240mm	
90mm	90mm	
105mm	105mm	

レッドシダー

加工性がよく、柔らかい肌触りをしています。
水に濡れると特有の心地よい香りがします。

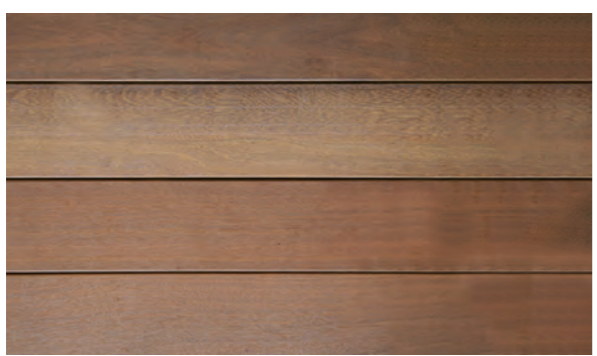

20,000 / m² ~
※サイズによって㎡単価は異なります。

ウリン		無塗装
厚み	幅	長さ
20mm	90mm	1200mm ~4000mm
	105mm	
	120mm	
30mm	105mm	
	120mm	
45mm	70mm	
	90mm	
70mm	70mm	
90mm	90mm	
105mm	105mm	

ウリン

水辺使用（海水）の耐久性に強いです。
シロアリには侵されず、その他の害虫に対する耐抗性も高いです。

カラーバリエーションも豊富で
セルフクリーニング機能付き塗装「エムフェクト」
または定番の「キシラデコール」を工場塗装で仕上げます！

※詳しくは、塗装バリエーション P.105～

*写真は印刷の関係上、実物と異なる場合がございます。



30,000 / m² ~
※サイズによって㎡単価は異なります。

イペ		無塗装
厚み	幅	長さ
20mm	105mm	1200mm ~4000mm
	105mm	
30mm	120mm	
	150mm	
	150mm	
40mm	90mm	
	150mm	
60mm	60mm	
90mm	90mm	
100mm	100mm	

イペ

デッキ材として長い歴史を持ちウリンと同等の耐久性があります。
反りやひび割れが少なく、公共施設によく使われます。



15,000 / m² ~
※サイズによって㎡単価は異なります。

セラガンバツ		無塗装
厚み	幅	長さ
20mm	105mm	2100mm ~4250mm
	120mm	
	150mm	
30mm	105mm	
	120mm	
45mm	60mm	
	90mm	
70mm	70mm	
90mm	90mm	
105mm	105mm	

セラガンバツ

大木なので供給・流通量共に豊富で比較的価格も安定しています。
ウッドデッキだけでなく、フェンスなどに使用されることもあります。

カラーバリエーションも豊富で
セルフクリーニング機能付き塗装「エムフェクト」
または定番の「キシラデコール」を工場塗装で仕上げます！

※詳しくは、塗装バリエーション P.105～

*写真は印刷の関係上、実物と異なる場合がございます。

木製フェンスキット

塗装受注
※実働3週間～
(要問合せ)

要納期
お問合せ

存在感のある無垢材を使用した木塀です。
角板が縦に45°で取り付けられているので通風を確保しながらしっかりと目隠しが可能です。
オリジナル支柱を木塀の柱に差し込んで固定するシンプルな構造のため
交換も簡単にできますので、新築住宅だけでなくリノベーション物件にもおすすめです。

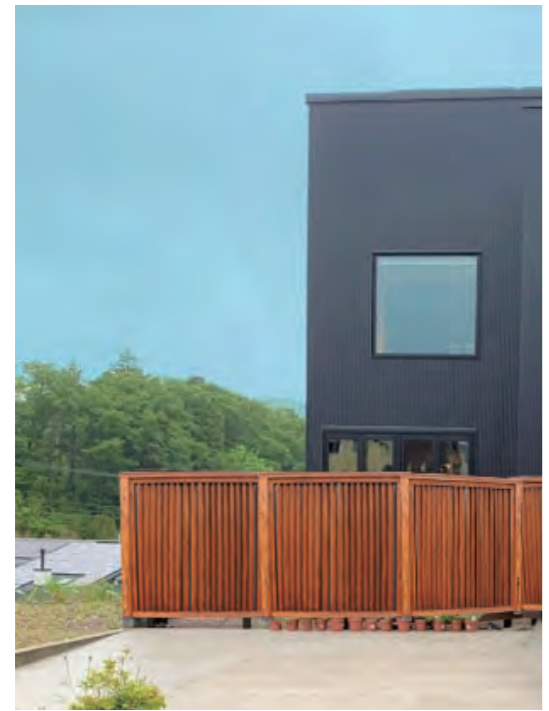
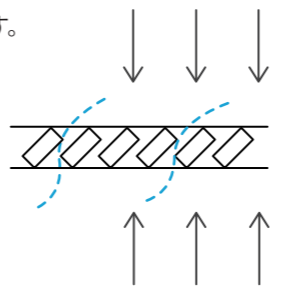

イメージ画像



イメージ画像

【木塀 参考図】 木塀パネル：W1320×H925

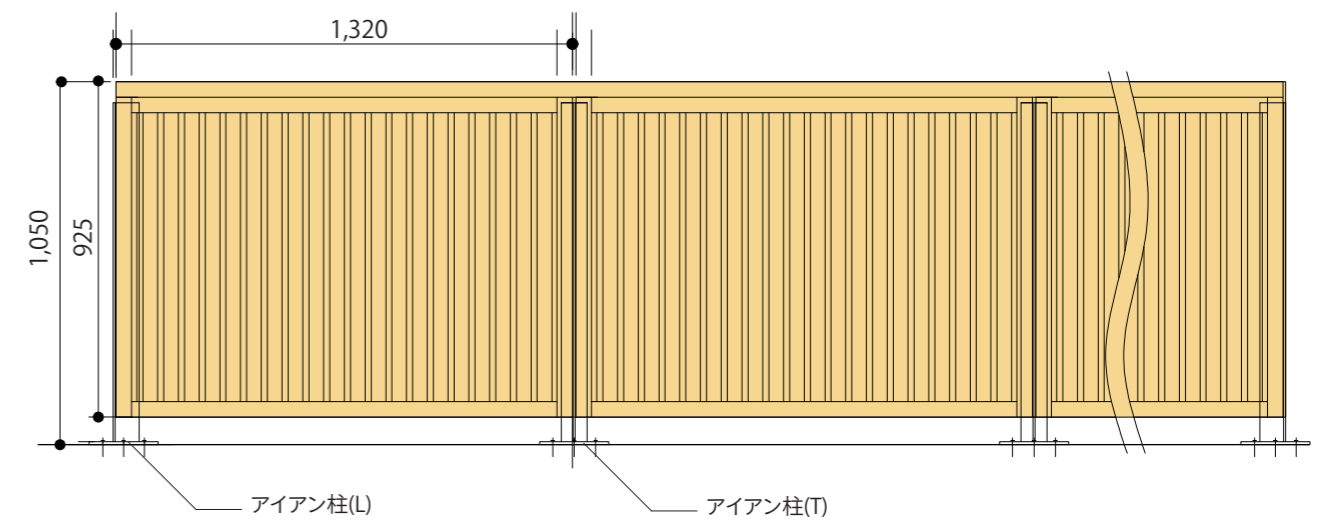

カラーバリエーションも豊富で
セルフクリーニング機能付き塗装「エムフェクト」
または定番の「キシラデコール」を工場塗装で仕上げます！

木塀で使用する自然塗料は自社オリジナル【エムフェクト】
様々な機能で、木塀を長く美しく保ちます。

【塗装イメージ】



【エムフェクト】
SS004 パイン



【エムフェクト】
SS006 ウォールナット



【エムフェクト】
SS002 ブルーグレー

セルフクリーニング機能で綺麗がつづく

防虫・防腐・防カビ・防蟻 効果あり

経年劣化も部分張替えが出来る

塗装済みで現場が楽々

国産材活用

※詳しくは、塗装バリエーション P.105～



しっかりと水を弾きます。

紀州杉 グレード：上小節～節あり ※節欠けが含まれる事があります。

厚み	幅	長さ	パーツ名	品番	入数
45mm	925mm	1320mm	木塀パネル(縦45)	KMMET45	1本
45mm	90mm	2000mm	木塀用笠木2.0	KMMK-9045-20	1本
		3000mm	木塀用笠木3.0	KMMK-9045-30	1本
		4000mm	木塀用笠木4.0	KMMK-9045-40	1本
6mm	75mm 200mm	989mm	アイアン柱(L)	KMMK-989-HL	1本
			アイアン柱(R)	KMMK-989-HR	1本
			アイアン柱(T)	KMMK-989-HT	1本
6mm	75.45mm 200mm	989mm	アイアン入隅柱(L)	KMMK-989-HTL	1本
			アイアン入隅柱(R)	KMMK-989-HTR	1本

※参考：1スパンあたり

※価格、詳細はお問い合わせください。



塗装サービス

塗装サービス（屋内用）

自社工場にてご指定いただいた塗料で仕上げしたものを現場までお届けします。素材の保護をしつつ、木の質感を損なわない自然塗料を主に使用しています。

工場塗装仕上げのメリット

- 現場に塗料のにおいが残りやすいです。
- 作業場所の確保が不要です。
- 乾燥済みの状態でお届けするので、すぐに現場作業にかかれます。

【基準色】

オスモカラー | 8色 植物油と植物性ワックスからできた自然塗料。木の心地よさを存分に引き出す人と自然に優しい塗料です。

3101 ノーマルクリア 3119 シルクグレー 3137 チェリー 3138 マホガニー 3161 エボニー 3163 ウォルナット 3164 オーク 3166 チーク



3101 ノーマルクリア 3119 シルクグレー 3137 チェリー 3138 マホガニー 3161 エボニー 3163 ウォルナット 3164 オーク 3166 チーク



*サンプル画像はイメージ参考用です。印刷の関係上、実物と異なる場合がございます。

mizucolor | 7色 木の風合いを生かした優しい色合いが素敵な塗料です。

ミスティックブルー ターコイズブルー グラスグリーン マスタードイエロー パーミリオン コーラルピンク ホワイト



*サンプル画像はイメージ参考用です。印刷の関係上、実物と異なる場合がございます。

【屋内用】 各種指定メーカー、ご相談下さい

オスモカラー 各種

植物油（ひまわり油、大豆油、あざみ油）と植物性ワックスからできた自然塗料です。内部に深く浸透することによって、木本来の調節機能を発揮させます。化学物質を一切含まず、食品と同レベルの高い安全性を誇るので、小さなお子様のいるご家庭でも安心してお使いいただけます。木の心地よさを存分に引き出す、人と自然にやさしい塗料です。



リボス自然健康塗料 各種

自然と調和し、人と環境に安全な塗料を作るという理念に基づいて開発された塗料です。主成分の亜麻仁油は分子がとても細かく、木の導管の奥まで入ることができるので、塗膜がなくとも撥水性を発揮することができます。それにより汚れも入り込みにくいので、お手入れがしやすいです。



VATON 各種

耐候性に優れており、美しく安定した色彩を保つ自然系木部浸透型着色剤です。壁面等の広い面積でも塗りやすく、塗りムラや刷毛ムラなく仕上げることができます。また低臭化を実現し、臭いのこもる室内でも安心してご使用いただけます。



塗装バリエーション（屋外用）

カラーバリエーションも豊富でセルフクリーニング機能付き塗料「エムフェクト」または定番の「キシラデコール」を工場塗装で仕上げます！

自社工場にてご指定いただいた塗料で仕上げたものを現場までお届けします。素材の保護をしつつ、木の質感を損なわない自然塗料を主に使用しています。

工場塗装仕上げのメリット

- 現場に塗料のにおいが残りにくいです。
- 作業場所の確保が不要です。
- 乾燥済みの状態でお届けするので、すぐに現場作業にかかれます。
- 表も裏もしっかり塗装してるので、経年劣化スピードを少しでも軽減します。

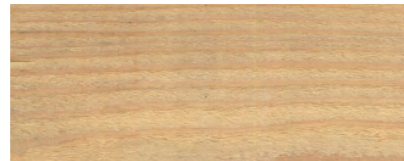

外壁材「Ow」との相性抜群の外壁塗装 自社オリジナル塗装【エムフェクト】

		
SS001 ソリッドグレー	SS002 ブルーグレー	SS003 ナチュラルブラウン
		
SS004 パイン	SS005 ライトオーク	SS006 ウォールナット
		
SS007 オーカー	SS008 アイアン	SS009 ブラック
		
SS0010 ホワイト	SS0000 クリア	

※クリアとカラーとの違い
 顔料ナシの為、木の風合いがダイレクトに感じられます。ただし、紫外線の対候性はカラーに比べ劣ります。顔料ナシの為、木材乾燥時の桧干し痕が残る箇所が含まれる可能性があります。(明るいカラーの場合も同様) 以上の点をご理解いただきご使用ください。

セルフクリーニング機能で綺麗がつづく

防虫・防腐・防カビ・防蟻 効果あり

経年劣化も部分張替えが出来る

塗装済みで現場が楽々

外壁材「Ow」と
 自社オリジナル塗装【エムフェクト】
 オススメの理由をご紹介します！

セルフクリーニングのメカニズム

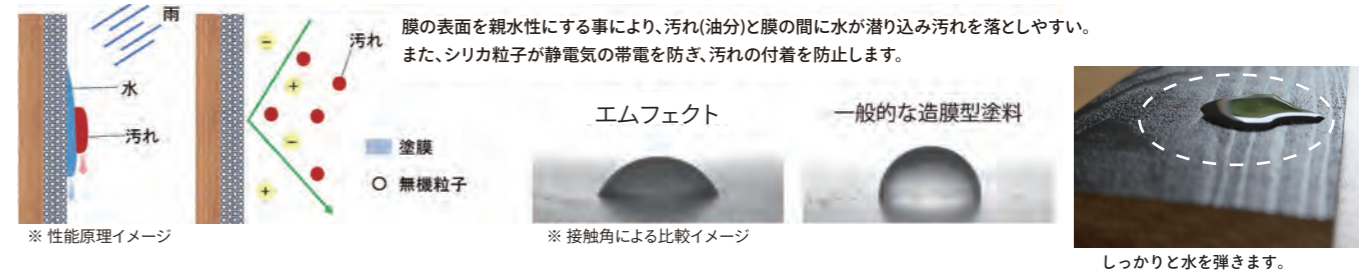

膜の表面を親水性にする事により、汚れ(油分)と膜の間に水が潜り込み汚れを落としやすい。また、シリカ粒子が静電気の帯電を防ぎ、汚れの付着を防止します。

エムフェクト 一般的な造膜型塗料

※性能原理イメージ ※接触角による比較イメージ



竣工時のOw 国産杉 縦張り エムフェクト:クリア塗装

セルフクリーニング機能付きだから
 汚れを含んだ雨染みが少ない!
 (環境差あり)

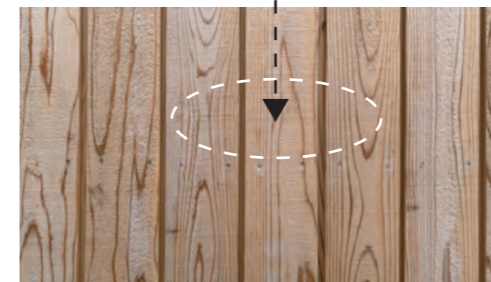

1年後のOw 国産杉 縦張り エムフェクト:クリア塗装
 経年変化で色が馴染んでいきます。(源平の赤白も同様)

クリアや明るいカラーの場合、
 木材乾燥時の桧干し痕が残る箇所が含まれる可能性があります。
 経年変化と共に目立たなくなります。

塗装バリエーション（屋外用） カラーバリエーションも豊富でセルフクリーニング機能付き塗料「エムフェクト」または定番の「キシラデコール」を工場塗装で仕上がります！

＼ その他 屋内外用 ／

🔧 外壁塗料の定番!キシラデコール \ 工場塗装で現場が楽々 /

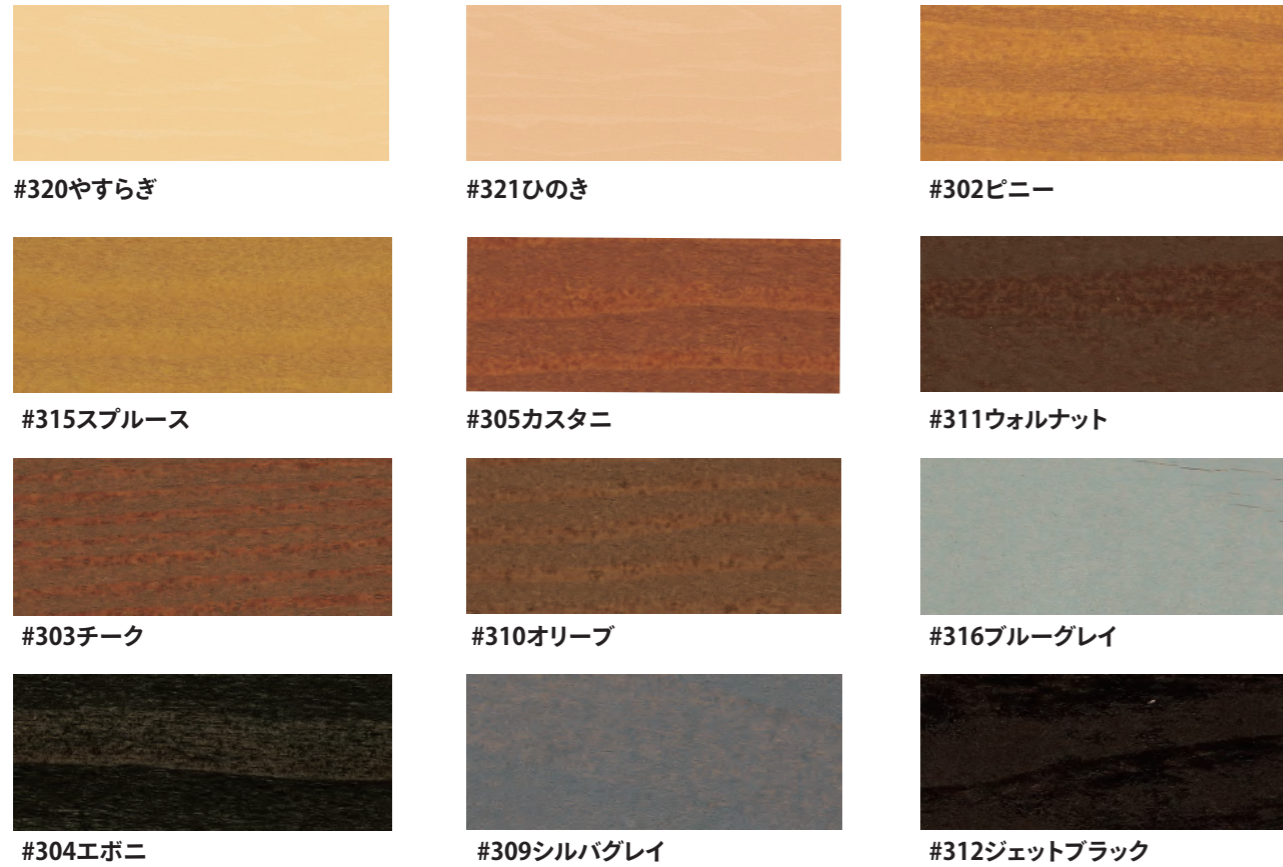

キシラデコールのオススメの理由をご紹介します！

日光や風雨に強い耐候性顔料の効果で鮮やかな色が長持ち、長期間木材を保護します。

木材に浸透し、表面に余分な塗膜を作りません。
木の通気性を保つため木の呼吸を妨げないので塗膜のフクレ、ワレがおこりません。

木材の内部に浸透し、内部から防腐・防カビ・防虫効果を発揮します。

塗膜を作らないので、塗り替えの際もごみやほこりを落とすだけで上塗りすることができるなど、メンテナンス性に優れています。

🔧 オスモカラー / ウッドステインプロテクター

植物油の浸透保護力に加え、高品質顔料配合で美しい仕上がり。

日本の気候に対応した高耐候性自然塗料です。

国土交通省大臣官房官庁営繕部監修公共建築/木造工事標準仕様書JASS18塗装工事M-307(WP塗り)品質適合の耐久性

- 屋外用浸透型の半透明着色仕上げ。
- ウッドデッキ、木部外壁、ガーデン家具、木窓、外部建具などあらゆる外装木部に最適です
- 下塗りと上塗りが同一の塗料でできるため経済的です。
- 木の呼吸を妨げず、高い撥水性、耐候性、耐紫外線性能があります。
- 塗り替え時は面倒なサンディングをする必要がなく、そのまま1回上塗りするだけです。
- 木部に防カビ・防腐・防藻性能を付与できます。



🔧 リボス / タヤエクステリア

撥水性と耐候性に優れた室内・屋外共用のカラー塗装。

- 紫外線カットを大幅に強化、嫌な臭いも少なく室内にもご使用頂けます。
- 床、天井など室内のあらゆる木部にご使用いただけます。
- 外壁・ウッドデッキ・柱など屋外のあらゆる木部にご使用いただけます。



#320やすらぎ

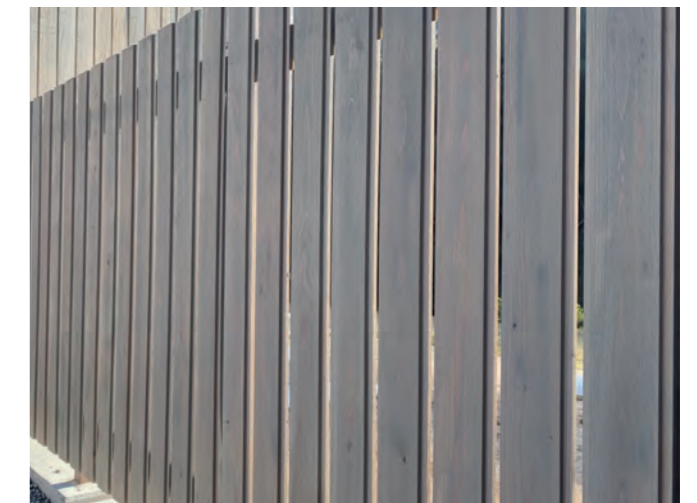

自社オリジナル塗料【エムフェクト】

木製品に関して／会社概要

日頃のお手入れ

各商品によって異なります。下記の方法をお試しください。

内装部材		
造作材	突板貼(造作材/合板)	1.柔らかい布で乾拭きし、塵やほこりを除去。 2.手垢や汚れを除去する場合は、柔らかい布を中性洗剤に薄めたぬるま湯で濡らして、固くしぼってから拭き取る。その後別の布を水に濡らして、固くしぼってから洗剤を拭き取る。
	無垢	
	積層	
フローリング	無垢/国産無垢	1.ドライタイプフロアワイパーで乾拭きや、掃除機やほうきで塵やほこりを除去。 2.水分等を含んだものをこぼした場合は乾いた布ですばやく拭き取る。 ※定期メンテナンス⇒p.110
	三層	
	換板複合	
	ヘリンボーン	
天井・壁材	Vw/fw/fw+	1.柔らかい布で乾拭きし、塵やほこりを除去。 2.手垢や汚れを除去する場合は、柔らかい布を中性洗剤に薄めたぬるま湯で濡らして、固くしぼってから拭き取る。その後別の布を水に濡らして、固くしぼってから洗剤を拭き取る。
	S-SERIES	
	羽目板	
	SOLIDeco	
無垢幅はぎ材	インテリアパネル	1.柔らかい布で乾拭きし、塵やほこりを除去。 2.手垢や汚れを除去する場合は、柔らかい布を中性洗剤に薄めたぬるま湯で濡らして、固くしぼってから拭き取る。その後別の布を水に濡らして、固くしぼってから洗剤を拭き取る。
	ソリッド幅はぎ耳付きパネル	
インテリア合板	ホワイトバーチ合板	
室内建具	maruto/Doo/Shikiri/KITOTE	
和室材	和室造作材	1.柔らかい布で乾拭きし、塵やほこりを除去。 2.手垢や汚れを除去する場合は、柔らかい布を中性洗剤に薄めたぬるま湯で濡らして、固くしぼってから拭き取る。その後別の布を水に濡らして、固くしぼってから洗剤を拭き取る。
	置き和室/畳	1.畳の目に沿って乾いた柔らかい布で乾拭きか掃除機で塵やほこりを除去。 ※堅い固形物を踏んだり引きずった場合、傷がつくおそれがあるので事前に取り除いてください。 2.天気の良い日を中心に日頃から換気を必ず行う。 ※過度の汚れやほこり、湿気などの条件が重なるとカビやダニの発生の原因となります。

外装部材		
木製デッキ材	ウリン	1.汚れが目立つ場合は、デッキブラシや雑巾で取り除く。 2.年に2〜3回、高圧洗浄機やデッキブラシで本格的に掃除をする。
	イペ	
	セラガンバツ	
木製デッキ材	レッドシダー	1.ほうきで砂ほこりをこまめに取り除く。 ※ひび割れや腐敗を防ぎます。 2.季節ごとにデッキブラシで軽くこすり、水で洗い流す。 3.木製保護塗装(オイルステイン)で1〜2年に1回、塗装し直す。 ※乾燥に時間がかかるため、晴天が数日続く時期に行ってください。
	下見板	1.柔らかい布で乾拭きし、塵やほこりを除去。 2.手垢や汚れを除去する場合は、柔らかい布を中性洗剤に薄めたぬるま湯で濡らして、固くしぼってから拭き取る。その後別の布を水に濡らして、固くしぼってから洗剤を拭き取る。
木製外壁材	ログ加工	1.柔らかい布で乾拭きし、塵やほこりを除去。 2.汚れが目立つ場合は柔らかい布を水に濡らして、固くしぼってから拭き取る。
	カラマツT&Tパネル	1.柔らかい布で乾拭きし、塵やほこりを除去。 2.汚れが目立つ場合は柔らかい布を水に濡らして、固くしぼってから拭き取る。
	焼杉	1.柔らかい布で乾拭きし、塵やほこりを除去。

本社・工場



会社概要

社 名：株式会社丸紀
 設 立：平成6年3月10日
 代表取締役：山田 裕明
 資 本 金：2000万円



本社・工場

〒644-0044 和歌山県日高郡美浜町和田 2235-2
 TEL：0738-22-2236 FAX：0738-23-1682

皆様に木製品をより身近に感じていただくため、これまでの木質建材、家具事業に加え、建築事業、DIYシェアスペースの開設、カフェスペースがスタートしました。

全社員が一層の努力をいたし、「木のある、心地良い空間づくり」を発信していきますので皆様が木材の魅力を再発見し、興味を持っていただけると嬉しいです。

関西サテライトオフィス Wood fine ショールーム

平日・土曜日（土曜不定休） 9：00~17：00
 〒660-0806

兵庫県尼崎市金楽寺町 1-6-57 レックスラインビル3F

TEL:06-6430-9980 FAX:06-6430-9982

※少しですが丸紀を知っていただくために商品の一部を展示しております。
 ご来訪については本社までお問合せをお願いいたします。



木の家具と雑貨

Wood Park

「木をもっと身近に感じて欲しい」というコンセプトのもとに株式会社丸紀がプロデュースするブランドです。
 和歌山県の日高郡美浜町にて、木製の家具や雑貨の製造販売を行なっています。



※見学の際は本社事務所までお声がけ下さい。

Wood Park MIHAMA

〒644-0044 和歌山県日高郡美浜町和田 2233
 TEL：0738-22-2236 FAX：0738-23-1682
 営業時間 10：00-16：00 定休日 土・日・祝日



MM FACTORY STORE -life & natural things-

丸紀のオンラインショップ

建材をはじめ、様々な商品が購入可能です。
 商品のご注文・お問い合わせはWEBショップから。

MM FACTORY STORE
 エムエムファクトリーストア
www.2mfactory.jp



暮らしにplus

Wood Park plus



※お店の情報やお問い合わせはInstagramからお願いします。

木の家具と雑貨とcafeのお店

Wood Park plus 印南店

〒649-1534 和歌山県日高郡印南町印南4485-38
 営業時間 10：00-16：30 定休日 月曜日

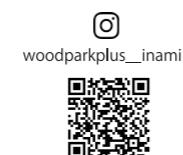

会社概要

社 名：株式会社 丸紀
 設 立：平成 6 年 3 月 15 日
 代表取締役：山田 裕明
 資 本 金：2000 万円

【所在地】

□本社・工場

〒644-0044
 和歌山県日高郡美浜町和田 2235-2
 TEL：0738-22-2236 FAX：0738-23-1682

□関西サテライトオフィス

Wood Line ショールーム (予約制)
 〒660-0806
 兵庫県尼崎市金楽寺町 1-6-57 レックスラインビル 3F
 TEL：06-6430-9980 FAX：06-6430-9982

【ホームページ】

<http://www.k-maruki.co.jp/>

【会社沿革】

1953(昭和 28)年 丸紀木材を個人創業、紀州みかん箱仕組板を主体にした販売を開始する。

1954(昭和 29)年 和歌山県御坊市に丸紀木材工業株式会社設立。国内外向け木箱仕組板を販売。阪神方面へ販路を広げる。

1967(昭和 42)年 仕上加工部門を設立。端材の再利用と品質向上をめざし、化粧貼集成の研究に取り組む。

1976(昭和 51)年 集成材(化粧貼造作用)の JAS 認定証を 10 月に受領。ボイラー、乾燥機、集塵装置など新設備導入。また重油燃料からオガクズ燃料へと切り替え製品コストダウンを計る。

1979(昭和 54)年 隣接地に工場(230 坪)を増設し、一般建材銘木部を発足する。

1985(昭和 60)年 フィンガー自動投入、桑原モルター製特殊測圧など大掛かりな設備改善により販売力と生産面の合理化にあたる。

1994(平成 6)年 丸紀木材工業株式会社より独立。現住所に『株式会社丸紀』を創立。和室造作材邸別配送体制を確立。

1995(平成 7)年 新大阪拠点の大阪出張所を大阪営業所に昇格。

1996(平成 8)年 和室造作材邸別配送のより迅速な体制をめざし、新倉庫を建設。

1997(平成 9)年 住宅部門充実のため全国フランチャイズのカスタムグループに入会。本社工場製造設備、搬送設備の増強を計る。

1998(平成 10)年 親会社である丸紀木材工業株式会社より工場敷地 2000 坪を購入する。

1999(平成 11)年 資本金 2000 万円に増資。

2000(平成 12)年 本社工場に連続自動セルフプレスなど設備を増強。

2001(平成 13)年 アッセンブル機能拡張の為、大阪営業所を豊中市にて移転開設。

2003(平成 15)年 中国の提携工場より技術支援をもとに集成材の輸入を開始。

2004(平成 16)年 大阪営業所を拡大。工場の仕上げラインを超仕上げからサンダー仕上げに設備更新し、製品の安定化を計る。

2005(平成 17)年 中国より研修生を受け入れ技術交流を計る。関東エリアにて邸別販売を拡大するために、東京営業所を開設。

2008(平成 20)年 <紀州材を利用した和の空間を創出するシステム家具「置き和室」の開発と販売>において、「地域産業資源活用事業」の認定を受ける。

2010(平成 22)年 オリジナル製品「置き和室」が経済産業省【JAPANBRAND プロジェクト】に採択され、海外展示が行われる。

2013(平成 25)年 オーストラリア・シドニー・ケアンズ・パースに「置き和室」のショールームを設置。

2014(平成 26)年 中国・上海に於ける「置き和室関連商品一式」の販売代理店を上海和奏宛進出口有限公司との間で契約し、展示商品を輸出。

2016(平成 28)年 東京営業所を江東区東雲に移転。

2017(平成 29)年 大阪営業所を吹田市に移転。

2018(平成 30)年 Atelier Wood Line(大阪ショールーム)OPEN

2019(令和元)年 建材ショールーム(edge link 内)OPEN

2022(令和 4)年 かえるの港プロジェクト竣工(和歌山県印南町：印南漁港の観光交流施設)『Wood Park plus 印南店』オープン(和歌山県印南町)『DESIGN ART』新技術発表(オリジナル天然木カラープリント)

2023(令和 5)年 3月 本社木造事務所新築
 7月 本社工場・ログハウス全面リニューアル
 10月『DIY share space』オープン

本カタログについて

掲載されている商品は 2024 年 5 月現在のものです。

表示されているすべての価格には消費税・運賃・施工費は含まれておりません。

予告なしに価格・仕様・デザイン変更または販売中止・製造中止となる場合がございます。

商品及び素材は印刷の関係上、色・質感において実物と異なる場合がございます。

使用されている写真の複写・転載を禁じます。

